

GPX 5000 4800

دليل الاستعمال



شركة ماينلاب للإلكترونيات ذ.م.م Minelab Electronics Pty Ltd

PO Box 537, Torrensville Plaza
Adelaide, South Australia, 5031
Australia

هاتف: +٦١ (٠) ٨ ٨٢٣٨ ٠٨٨٨

فاكس: +٦١ (٠) ٨ ٨٢٣٨ ٠٨٩٠

بريد إلكتروني: minelab@minelab.com.au



شركة ماينلاب الدولية المحدودة Minelab International Ltd

Laragh, Bandon
Co. Cork
Ireland

هاتف: +٣٥٣ (٠) ٢٣ ٨٨٥ ٢١٠١

فاكس: +٣٥٣ (٠) ٢٣ ٨٨٥ ٢١٠٦

بريد إلكتروني: minelab@minelab.ie



مؤسسة ماينلاب - أمريكا

Minelab USA Inc

2777 Finley Road, Unit 4
Downers Grove, IL 60515

USA

هاتف: +١ ٦٣٠ ٤٠١ ٨١٥٠

فاكس: +١ ٦٣٠ ٤٠١ ٨١٨٠

بريد إلكتروني: info@minelabusa.com





Minelab Electronics uses
Greenhouse Friendly™
Envi Recycled 50/50 Paper

CONSUMER

Envi Recycled 50/50 is an Australian Government
certified Greenhouse Friendly™ Product.

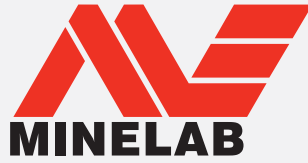

التشغيل السريع

© حقوق النشر محفوظة لشركة مينلاب للإلكترونيات
Minelab Electronics Pty Ltd 2009 ذ.م.م

تحتوي هذه الوثيقة على معلومات مسجلة تجارياً ذات حقوق ملكية فكرية محفوظة. فيما عدا الاستخدامات المرخصة حسب قانون حقوق الملكية الفكرية لعام 1968، لا يسمح بإعادة إنتاج أي جزء منه وبأي طريقة بدون إذن خطي من Minelab Electronics Pty Ltd, 118 Hayward Avenue, Torrensville, SA 5031, Australia.

تحذير تحتوي هذه الوثيقة على حقوق شركة Minelab للإلكترونيات ذ.م.م أو بيانات فنية أو بيانات ذات حقوق محدودة أو كليهما. تطبق عليها براءات الاختراع والعلامات التجارية.

أفضل تقنيات التنقيب عن المعادن في العالم

Minelab متخصصة في التقنيات الإلكترونية المتقدمة منذ تأسيسها في عام 1985. تألفت ميزتنا التنافسية مباشرة منذ التأسيس وذلك نتيجة لجهود فريق عمل "البحث والتطوير" المحترف والمبدع والمعلل العبقري الملهم له السيد بروس كاندي.

التزامنا بالابتكار مكنتنا من تسويق أجهزة الكشف عن العملات المعدنية والكنوز بنجاح وهي أجهزة تتمتع بسمات عديدة يستمتع بها الهواة في جميع أنحاء العالم، إضافة إلى أجهزة الكشف عن الذهب ذات الجودة العالية التي يستخدمها كل من المحترفين والمبتدئين. إن تقنية Minelab المتقدمة هي أيضاً جزء من أجهزة كشف مصممة للجيش ولمشاريع إزالة الألغام لأغراض إنسانية في مختلف أرجاء العالم.

لدى Minelab اليوم عمليات تصنيع وتوزيع وخدمات زبائن في أستراليا وأوروبا والولايات المتحدة، وهي شركة ذات جودة معتمدة من المنظمة الدولية لتوحيد المعايير (ISO 9001). ISO 9001 هو توثيق عالمي لمعايير الجودة يعمل على ضمان تقديم أعلى مستوى لجودة المنتج إلى زبائننا.



ملحوظة:

نظراً لوجود خيارات متعددة لهذا الكاشف، قد تختلف الأدوات بناء على الطراز أو القطع المرقفة مع جهازك. قد يختلف أيضاً بعض الوصف أو الرسوم الموضحة (في هذا الدليل) عن الطراز الذي اشتريته. إضافة إلى ذلك تحتفظ Minelab في حق التماشي مع التطور التقني المستمر وذلك بإجراء تغييرات على التصميم والمعدات والخصائص التقنية في أي وقت.

يُفي هذا الجهاز بنص الفقرة ١٥ من قواعد لجنة الاتصالات الفدرالية FCC

بخضع تشغيل هذا الجهاز للشرطين التاليين: (١) ألا يسبب هذا الجهاز تشويشاً ضاراً، و(٢) يجب أن يقلل هذا الجهاز أي تدخل تم استقباله بما في ذلك التداخل الذي قد يؤدي إلى تشغيل غير مرغوب فيه.

إخلاء مسؤولية:

تم تصميم وتصنيع جهاز Minelab لكشف المعادن، موضوع دليل التشغيل هذا، بشكل خاص ككاشف معادن للهواة عالي الجودة وينصح باستخدامه لكشف عن الذهب والعملات المعدنية في ظروف بيئية آمنة. لم يتم تصميم كاشف المعادن هذا للكشف عن الألغام أو كإداة للكشف عن المخاطر الحية.

العمل من أجل مستقبل يمتاز بالحفاظ على البيئة والنظافة

للمستهلكين في الاتحاد الأوروبي: لا تتخلص من هذا الجهاز في قمامة المنزل الاعتيادية.

تشير إشارة سلة المهملات المشطوبة والموجودة على هذا المنتج إلى عدم السماح بالتخلص من هذا الجهاز في سلة المهملات الاعتيادية المنزلية بل إعادة تدويره طبقاً لتعليمات الحكومة المحلية والمتطلبات البيئية.

يرجى التخلص من هذا الجهاز في خدمة أو مركز لإعادة التدوير أو بإرجاع الوحدة إلى فرع مبيعات Minelab المختص بالوحدة المراد التخلص منها. سيساعد ذلك على التخلص من هذا الجهاز بطريقة آمنة وحفاظاً للبيئة. قد يساهم التخلص من المعدات الإلكترونية المستهلكة في نقل للمهملات في آثار بيئية ضارة طويلة الأمد نتيجة لتسرب المواد الملوثة والسامة الموجودة في بعض المعدات الإلكترونية.

١ اضغط مفاتيح لوحة التحكم الأمامية كما هو موضح في الرسم.

٢ اضغط وأطلق مفتاح التشغيل [On/Off] الموجود في لوحة التحكم الخلفية (ص ٢٦)

٣ ارفع الملف عن الأرض واضغط مفتاح التآلف التلقائي [Auto Tune] (ص ٣٢) للتقليل من التداخل الكهربائي. تستغرق عملية التوليف قرابة ٦٠ ثانية. لا تحرك الملف أو تمرر أجسام معدنية بالقرب منه إلى أن تسمع ثلاث إشارات صوتية.

٤ أدر مفتاح التحكم في المبدى [Threshold] (ص ٣٣) اتجاه عقارب الساعة إلى أن تسمع طنيناً عبر سماعات الرأس.

٥ بينما تقوم برفع وخفض الملف عن الأرض ما بين ٢٥م و ١٠٠م (١ و ٤ بوصة) غير وضع مفتاح توازن الأرض [Ground Balance] إلى بحث [Tracking] سيخف أي تفاوت في المبدى [Threshold] خلال ٣-٥ ثوان.

٦ اضغط مفتاح المبدى (ص ٣٣) إلى مستوى خفيف جداً ولكن مسموع. يجب أن يكون مستوى الصوت خفيفاً ليس به سوى تردد طفيف.

بإمكانك الآن البدء في البحث!

ترحب مينلاب Minelab بأرائك دائماً. إذا كانت لديك أية استفسارات أو تعليقات حول مجموعة جي بي إكس (GPX Series) أو أي من منتجات Minelab الأخرى، يرجى الاتصال بنا مباشرة أو بوكيل Minelab المرخص في منطقتك.

للمزيد من المعلومات عن المنتج وعن إرشادات الكشف، يرجى الاطلاع على الموقع الإلكتروني:

www.MINELAB.com

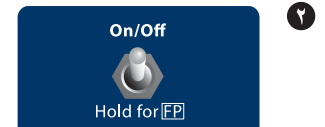
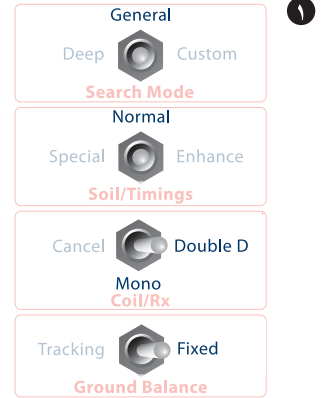

تهانينا لشرائك كاشف معادن من مجموعة ماينلاب جي بي إكس Minelab GPX^{Series} !

عملية كشف المعادن هي نشاط رائع ذات مردود يستمتع به الناس في جميع أنحاء العالم. وبتعرفك على كاشف GPX Series بإمكانك أن تكتشف أشياء ثمينة مثل الذهب والعملات المعدنية والآثار القديمة والمجوهرات، أسوة بالعديدين غيرك.

GPX 4800 و GPX 5000 هما الأكثر تطورا من بين أجهزة Minelab للكشف عن المعادن. وهما جهازين بالغي الدقة يجمعان ما بين الاستشعار متعدد الفترات (MPS) وتقنية الفولطية المزدوجة (DVT) ومحاذاة التوقيت الإلكتروني الذكية (SETA) وأحدث المكونات التناظرية عالية التقنية مندمجة مع معالجة رقمية متطورة.

سيعمل كل من GPX 4800 و GPX 5000 على تحديد موضع الذهب في جميع أنواع الأراضي وخصوصا في ظروف الأراضي الممعدنة بشدة، وذلك بفعالية أفضل من أي جهاز كشف آخر.

تم إعداد دليل الاستعمال هذا لمساعدة كل من المبتدئين والمحترفين للحصول على أفضل ما يمكن من جهازي GPX 4800 و GPX 5000.

نتمنى لك Minelab كل النجاح في بحثك عن الذهب والكنوز!

الرجاء قراءة دليل الاستعمال الخاص بجهازك!



يشمل هذا الدليل شرحا مفصلا لكيفية استخدام وظائف وضوابط GPX 4800 أو GPX 5000. بقراءة هذا الدليل بدقة ستكون ملما بكيفية تشغيل جهاز Minelab للكشف عن المعادن.

عادي [Normal]، معكوس [Inverted]	مدى GPX 5000
ضوابط المصنع - اعتيادي	مدى GPX 4800
اعتيادي [Normal]	الضبط المصنعي لوظائف الجهاز

في أعلى كل صفحة تشرح الضوابط القابلة للتغيير في مجموعة GPX، سيتم إدراج "مدى" الجهاز "و"الضبط المصنعي لوظائف الجهاز". على حسب طراز جهازك فإن بعض الضوابط غير قابلة للتعديل وقد تم إعدادها مسبقا في المصنع. وفي المثال المذكور أعلاه يكون المدى المتاح لعمل جهاز GPX 5000 اعتيادي [Normal] ومعكوس [Inverted] في حين أن الضبط المصنعي لوظائف الجهاز هو اعتيادي [Normal]. أما بالنسبة لجهاز GPX 4800 فلا يمكنك تغيير الضبط وهو معد مسبقا في المصنع على نمط "اعتيادي".

الضوء الخلفي لشاشة العرض البلورية	٥٠
اختبار البطارية / عرض فولطية البطارية	٥١
حد جهاز الصوت / ضبط أقصى جهازة لكل الأصوات	٥٢
نوع موازنة الأرضية	٥٤
إجراء موازنة الأرضية لاستخدام الخيار المحدد [Specific]	٥٦
خاص / تربة/تواقيت	٥٧
تألف يدوي / الخفض من التداخل الكهربائي	٥٩
تغيير أنماط البحث / عبر شاشة العرض البلورية	٦٠
الحركة / تعديل سرعة المسح	٦٢
حساسية الاستقبال / تعديل حساسية الكاشف	٦٣
نوع الصوت المسموع / تغيير الاستجابة الصوتية لإشارات العثر على الهدف	٦٤
نغمة الصوت / تعديل طبقة صوت المبدئي	٦٥
المثبت	٦٦
ذروة صوت الإشارة / تعديل تفاوت طبقة الصوت لإشارات الهدف	٦٧
جهاز صوت إشارة الهدف	٦٨
الاستجابة / عكس طبقة صوت إشارة الهدف	٦٩
سرعة البحث / التماشي مع تغير طبيعة الأرض	٧٠
رفض الحديد	٧٢
رفض الحديد / رفض الأهداف الحديدية	٧٤
الاسم الخاص/ تغيير اسم نمط البحث الخاص [Custom Search Mode]	٧٦

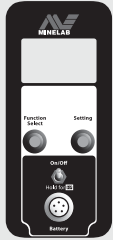

وظائف لوحة الخلفية

التحديد / تعيين موقع الهدف	٧٧
التثقيب عن الهدف	٧٩
نصائح للبحث	٨١
الملفات القيادية [Commander Coils]	٨٣
اختيار الملف الصحيح للمهمة	٨٥
تشخيص الخطأ وإصلاحه	٨٧
مسرد المفردات	٨٨
العناية بجهاز الكشف	٩١
خيارات المستخدم	٩٢
المواصفات الفنية	٩٤
الضمانة	٩٥
استمارة الخدمة والصيانة	٩٦

التشغيل السريع	
التعريف بجهازي GPX5000 و 4800GPX	٤
قائمة القطع	٦
التجميع	٨
تعديل الكاشف بحيث يكون مريحاً في الاستخدام	١٦
شحن البطارية	١٨
أنماط ضوء البطارية	٢٠
العناية بالبطارية	٢١
أساسيات البحث	٢٢
أصوات جهاز الكشف عن المعادن	٢٣
لوحة التحكم الأمامية	٢٤
لوحة التحكم الخلفية	٢٥
تشغيل الكاشف	٢٦
قوائم شاشة العرض البلورية	٢٧

نمط البحث	٢٨
التألف / الخفض من التداخل الكهربائي [Tune]	٣١
التألف التلقائي [Auto Tune]	٣٢
المبدئي [Threshold] / تعديل مستوى الصوت المسموع في الخلفية	٣٣
التربة/التواقيت / أفضل الضوابط لأنواع التربة والهدف المرجو استكشافه [Soil/Timings]	٣٥
الملف/الاستقبال / تغيير حقول الإرسال (Tx) والاستقبال (Rx).	٣٦
الموازنة الأرضية [Ground Balance] / التعويض عن معدنة الأرضية.	٣٨
إجراء الموازنة الأرضية للبحث [Tracking]	٤٠
إجراء الموازنة الأرضية للخيار الثابت [Fixed]	٤٢
استرجاع الضبط المصنعي لوظائف الجهاز	٤٤
الضبط المصنعي لوظائف الجهاز	٤٦
التحكم بمفتاح الخيار الوظيفي / التنقل بين الوظائف	٤٨
التحكم بمفتاح الضبط / تعديل خيارات الضبط	٤٩



وظائف لوحة الأمامية

الحركة

تؤثر سرعة مسحك للملف على زمن استجابة الهدف وتعديل موازنة الأرضية. وبالتالي فإن مطابقة السرعة التي تسمح بها الملف مع ضبط خيار الحركة قد يخفف من الضوضاء ويحسن من قدرتك في العثور على الأهداف العميقة.

الاستجابة (GPX 5000)

تمتلك وظيفة الاستجابة من عكس استجابة الهدف. إذ يمكن أن تصدر الأهداف العميقة الآن صوتاً ذو الطبقة الصاعدة والهابطة التي كانت تعرف بها إشارة هدف ضحل.

المثبت

تمتلك هذه الخاصية من ضبط جهاز الاستماع بدقة للحصول على أفضل توافق ما بين القيام بعملية سلسلة والاستماع إلى إشارات أهداف واضحة.

جهاز صوت إشارة الهدف

تستخدم هذه الخاصية للتحكم بمضخم الصوت الداخلي الذي يؤثر في جهاز صوت إشارات الأهداف، وهو مفعل في كل من سماعات الرأس والسماعات الخارجية. يمكن أيضاً استخدام "جهاز إشارة الهدف" للتقليل من حدة الإشارات الأرضية.

نوع موازنة الأرضية (GB)

يمكن ضبط "نوع موازنة الأرضية" بثلاثة طرق: اعتيادي [Normal]، محدد [Specific]، ومعتل [GB Off]. الخيار "الاعتيادي" هو المفضل لمعظم أنواع التربة. وخيار "موازنة أرضية محددة" مصمم للاستخدام في ظروف أراض حارة جداً وهو مفيد خاصة مع الملفات أحادية الحلقة. أما خيار "معتل" فيغلق دائرة موازنة الأرضية على أقصى عمق في التربة المعتدلة أو الرمال الخ.

نمط البحث حسب الطلب (GPX 5000)

يتيح اختيار نمط "حسب الطلب" [Custom] عدداً من "أنماط البحث القابلة للتعديل" على قائمة شاشة العرض البلورية. وبها أيضاً خاصية اختيار الاسم حتى تتمكن من تسمية "أنماط بحث" لمواقع مختلفة بأسماء تستخدمها في زيارتك اللاحقة.

التوقيات

تقدم مجموعة جي بي إكس (GPX Series) عدداً من التوقيات الجديدة مما يرفع من مستوى الأداء في الظروف المختلفة. الذهب الخالص، الملح/الذهب والعملات المعدنية/التذكارات كلها توقيات جديدة على جهاز GPX 5000. والعملات المعدنية/التذكارات هو أيضاً توقيت جديد على جهاز GPX 4800.

حساسية الاستقبال Rx Gain

تضبط وظيفة "حساسية الاستقبال" مستوى الحساسية العام للكاشف. يمكنك رفع مستوى "حساسية الاستقبال" في الأماكن التي تكون فيها حالة التربة معتدلة، والتقليل منها في الأماكن الأكثر صعوبة.

تستخدم مجموعة GPX "تقنية الجهد المزدوج [DVT]" المضمونة من Minelab، مما يضمن موازنة دقيقة للأرضية لتوفير أقصى درجة للحساسية والعمق في جميع أنواع الأراضي.

يقدم جهاز GPX 5000 ثماني خيارات "للتوقيت" أما GPX 4800 فيقدم ستة، تتضمن كل واحدة منها تقنية محاذاة التوقيت الإلكتروني الذكية [SETA] الجديدة، وهي تقنية تضمن بأن الكاشف مصاف بدقة لكل خيار توقيت على حدة. يقلل هذا التحسن في المعايير من التأثير بأنواع معينة من التشويش ويطور بشكل ملحوظ مناعة الكاشف للصخور والأتربة ذات المجال المغناطيسي العالي.

ومن خلال عملية تعويض الضوضاء الديناميكي، تضمن SETA تحسن ثبات المبدئ والحفاظ عليه مما يمكنك من تشغيل GPX 5000 و GPX 4800 بأقصى فعالية وفي جميع الظروف.

يقدم GPX 5000 ستة أنماط بحث مبرمجة مسبقاً ويقدم GPX 4800 ثلاثة منها. وتم إعداد كلا الجهازين بحيث يتماشيا مع أكثر سبل البحث شيوعاً.

من الممكن بسهولة ضبط كل نمط بحث وذلك بالتناقل بين خيارات وظائف الكاشف المتعددة وخيارات تعديل الضوابط.

ومع تحسين الوظائف وتوفر توقيت جديدة أصبح بإمكان جهازي GPX 5000 و GPX 4800 العثور على قطع معدنية في مختلف الظروف الأرضية وبسهولة أكثر مقارنة بأجهزة الكشف السابقة.

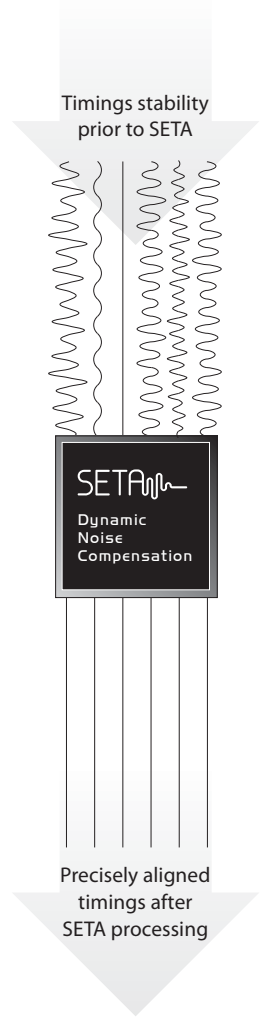

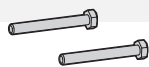

مسامير لولبية لمسند الذراع

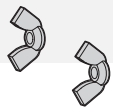

صواميل مجنحة لمسند الذراع

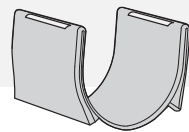

غطاء مسند الذراع

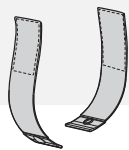

أربطة مسند الذراع

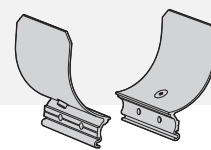

مسند الذراع (جزآن)



مسامير لولبية للعمود السفلي



صامولة مجنحة للعمود السفلي



حلقات العمود السفلي

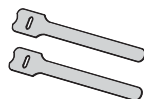

أشرطة فلكر والاصقة

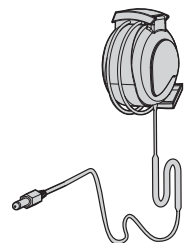

سماعات الرأس

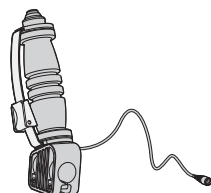

مقبض (مزود بزر البحث السريع (Quick-Trak

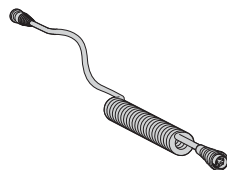

كبل الطاقة

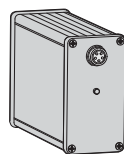

بطارية الليثيوم أيون

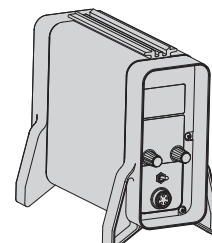

صندوق التحكم

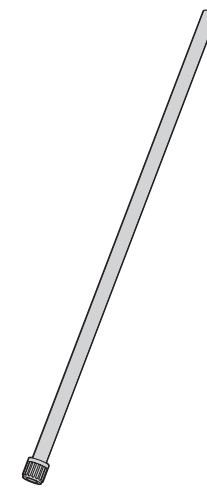

العمود العلوي

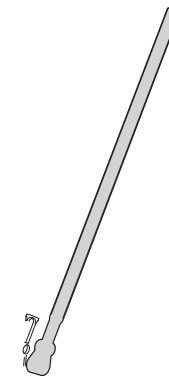

العمود السفلي

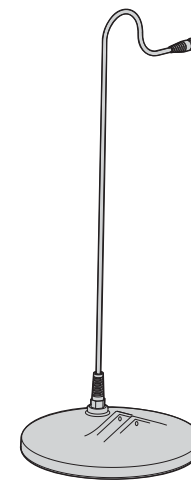

ملف ١١ بوصة

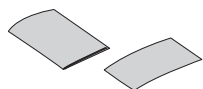

دليل الاستعمال و بطاقة الضمانة

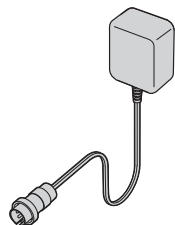

موثم لشاحن المأخذ الكهربائي الرئيسي

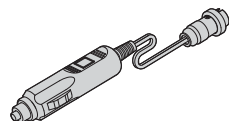

موثم لشاحن العربية



الحبل المطاطي



مشبك الحبل المطاطي (المفصل القوسي) مع مسامير لولبية وصامولة مجنحة

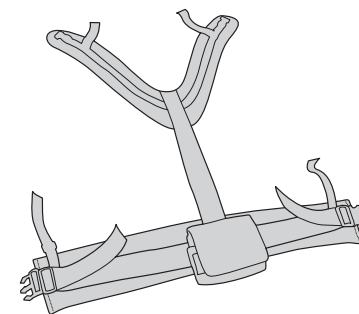

حزام ربط البطارية

توصيل العمود السفلي بالعمود العلوي:

- ١ حاملا العمود العلوي بحيث يتجه القفل اللولبي بعيدا عنك، أدر القفل اللولبي باتجاه عقارب الساعة للتأكد من أنه مفكوك، كما هو موضح بالشكل على يمين الصفحة.
- ٢ اضغط على دبوس الوصل الزنبركي الموجود على العمود السفلي. أدخل العمود السفلي في العمود العلوي إلى أن يصل الدبوس إلى ثقب التعديل. سيبرز الدبوس عبر الثقب ويشبك في موضعه.
- ٣ أدر القفل اللولبي بعكس اتجاه عقارب الساعة لربط العمود السفلي ومنعه من الحركة.

توصيل المقبض بالعمود العلوي:

- ١ أدخل قامطة الحبل المطاطي في العمود العلوي.
- ٢ اسحب المقبض فوق العمود العلوي بحيث يميل بعيدا عنك، كما هو موضح بالرسم أدناه.

توصيل مسند الذراع بالعمود العلوي:

- ١ ضع نصفي مسند الذراع على جانبي العمود العلوي، بحيث تتوازي ثقوب مسند الذراع مع ثقوب العمود العلوي.
- ٢ أدخل المسامير اللولبية عبر ثقوب مسند الذراع والعمود العلوي.
- ٣ اربط الصواميل على المسامير اللولبية مع إبقائها مرتخية (سيتم شدتها بإحكام بعد توصيل صندوق التحكم).

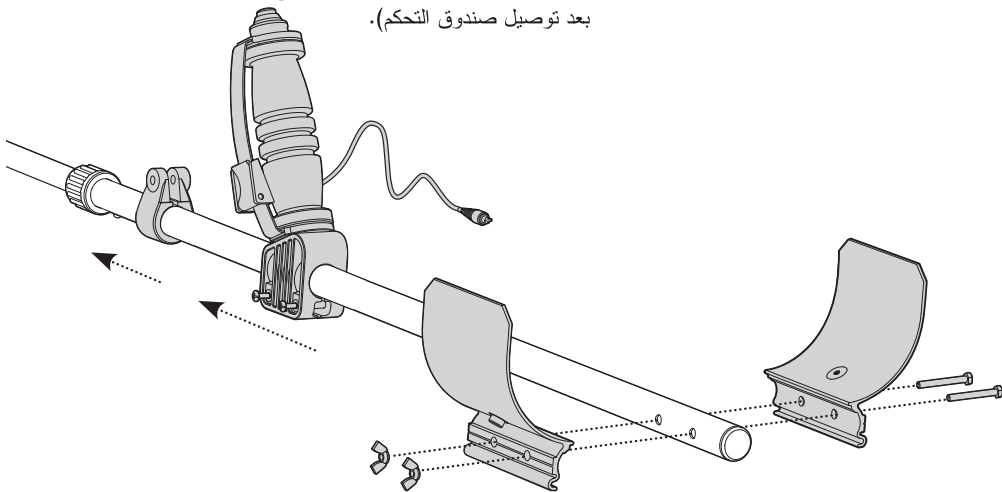

توصيل الملف بالعمود السفلي:

- ١ أدخل الحلقات المطاطية العازلة في فتحتي العمود السفلي الجانبيتين.
 - ٢ تأكد من أن دبوس الوصل الزنبركي على العمود السفلي متجه إلى الأسفل. اسحب العمود السفلي داخل الأقواس الموجودة أعلى الملف.
 - ٣ أدخل المسامير اللولبية عبر العمود السفلي والأقواس الموجودة في أعلى الملف. ثبت المسامير بالصامولة المرفقة مع الحرص على عدم إتلاف سن الصامولة بشدها أكثر من اللازم. قد تكون بحاجة إلى إرخاء الصامولة لتعديل الملف إلى زاوية بحث تريحك.
- ملحوظة:** إذا ارتخي الملف مع مرور الزمن فقد تكون بحاجة إلى تغيير الحلقات المطاطية.

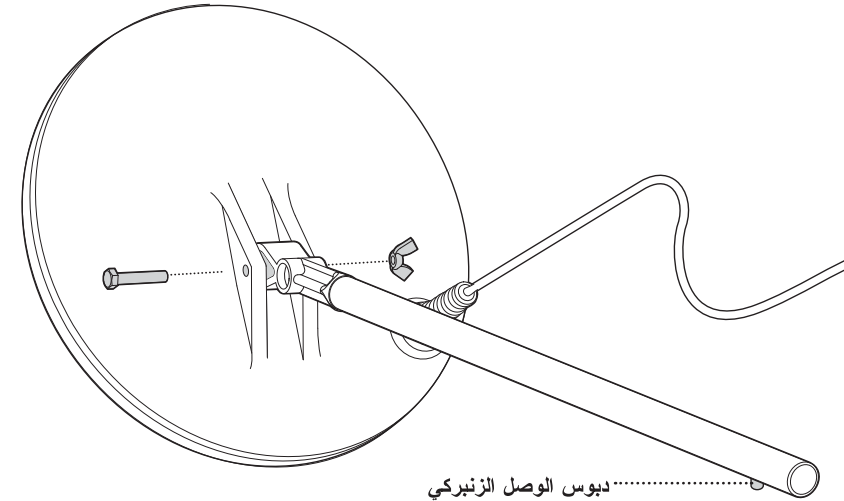
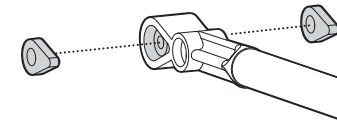

كبل الملف موصل مباشرة بالملف ولا يمكن نزعها. أي محاولة لفك هذا الكبل ستبطل الضمانة.



احرص دائما على أن يكون صندوق التحكم مغطى قَبيل توصيل أو فصل الملف لتجنب تلف المكونات الإلكترونية للكاشف.



توصيل كبل الملف:

- ١ لف كبل الملف عدة مرات حول العمودين السفلي والعلوي بحيث تتخلص من أي ارتخاء فيه. اترك الجزء السفلي من الكبل القريب من الملف مرتخيا لتسمح بتعديل زاوية الملف أثناء عملية البحث.
- ٢ استخدم شرائط فلكرو اللاصقة لتثبيت كبل الملف بالعمود.
- ٣ أدخل موصل الملف في مقبس الملف الموجود على صندوق التحكم، مع شد الحلقة القابضة بإحكام لتثبيته في مكانه.

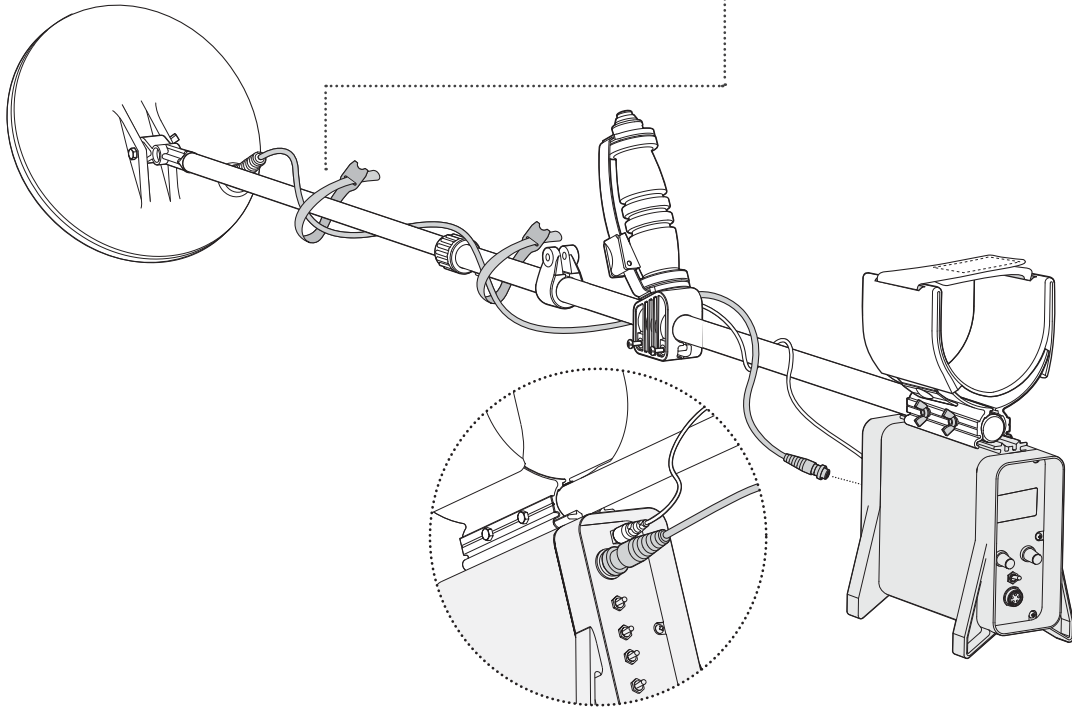

توصيل أربطة مسند الذراع مع المسند:

- ١ اكبس كلا زري الرباط داخل أزرار مسند الذراع.
- ٢ ادفع بأربطة مسند الذراع عبر شقوق غطاء مسند الذراع وثم اسحب الغطاء فوق مسند الذراع.

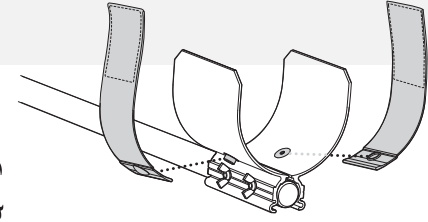

توصيل صندوق التحكم بالعمود العلوي:

- ١ ضع الكاشف على سطح مُسَوِّو بحيث يكون المقبض متجها إلى الأعلى.
- ٢ ضع مسند الذراع فوق صندوق التحكم.
- ٣ اشبك صندوق التحكم مع مسند الذراع وتأكد من أن قابس البطارية متجه عكس الملف.
- ٤ اربط الصندوق بالمسند باستخدام الصواميل المجهزة.
- ٥ لف كبل مفتاح البحث السريع [Quick-Trak] حول العمود العلوي وأدخله في مقبس النقطة الذكية [Smart Point] بصندوق التحكم. تأكد من الكبل ملتف بإحكام ولكن تجنب شد الموصل.



ملحوظة: إذا ارتخى كبل مفتاح البحث السريع [Quick-Trak] حاول أن تثبته بالعمود بواسطة شريط كهربائي لاصق.

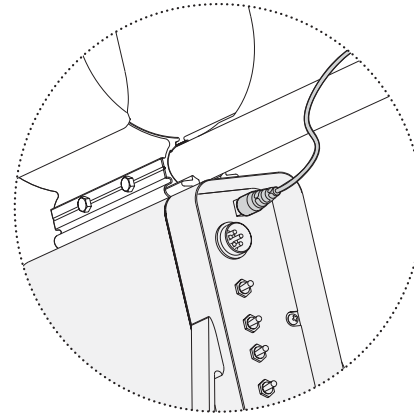

تنبيه: يجب عدم إعادة توصيل أسلاك سماعات الرأس لتشابه السماعات الخارجية، إذ أن ارتفاع مستوى الصوت قد يتلف حاسة السمع لديك.



الاستفادة من مضخم صوت بطارية Minelab أيون- الليثيوم:

تحتوي بطارية Minelab أيون-الليثيوم على مضخم صوت يرفع من مستوى الصوت تلقائياً عند استخدام مكبر صوت موصل بالأسلاك المناسبة.

تكتشف البطارية تلقائياً فيما إذا كانت سماعات الرأس أو مكبر صوت موصلين وتقوم تبعاً لذلك بتعديل مستوى الصوت.

انظر المخطط أدناه لتوصيل أسلاك السماعة بمقبس الجهاز السمعي بالشكل السليم.

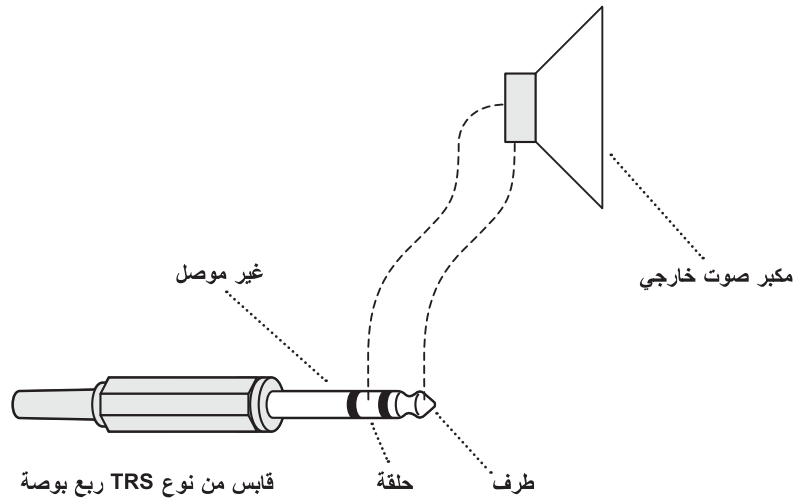

ملحوظة: قد لا تعمل بعض معززات الصوت التي تنبج إضافياً مع مضخم الصوت الداخلي. إلا أن القدرة على تعديل "جهازة إشارة الهدف" بالكاشف يسمح لك بتعديل جهازة صوت الإشارة والمبدى وبالتالي لا ينصح باستخدام المعززات الإضافية.

توصيل حزمة البطارية:

١ ضع البطارية في الحقيبة المخصصة لها.

٢ قم بتوصيل سماعات الرأس وكبل الكهرباء بالمقابس المخصصة لكل منها في البطارية.

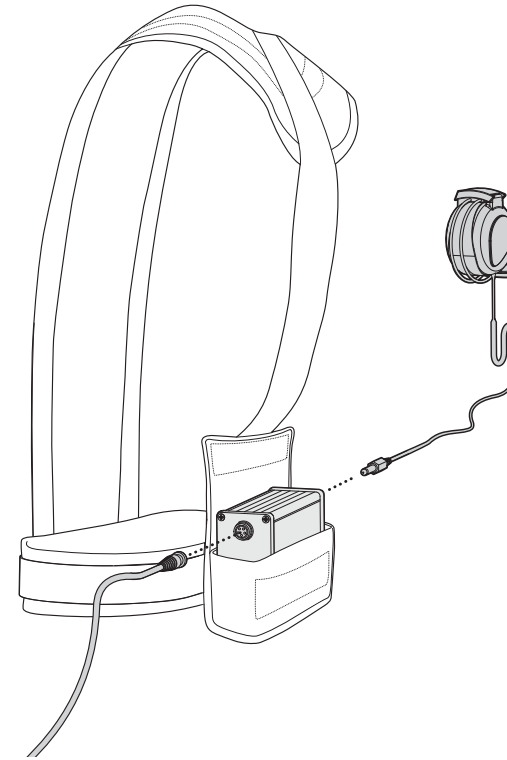

ملحوظة: يعرض الرسم التوضيحي وجهة البطارية إذا كان يحمل الكاشف بيده اليسرى.

تنبيه: يجب شحن البطارية على الأقل لمدة ٨ ساعات قبل الاستخدام.



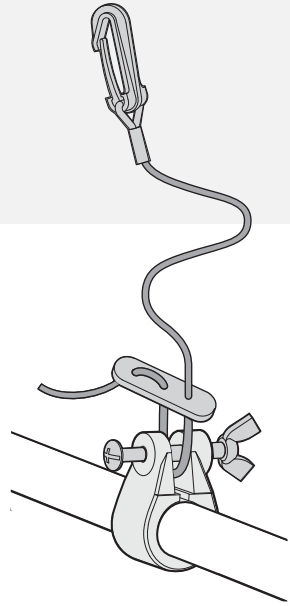

توصيل الحبل المطاطي:

- ١ شكل حلقة في الحبل المطاطي.
 - ٢ فك الصامولة البلاستيكية المجنحة وأزل المسمار اللولبي من القامطة.
 - ٣ ادفع بالمسمار اللولبي راجعا داخل القامطة والحلقة لتثبيت الحبل المطاطي بالعمود.
 - ٤ اربط المسمار اللولبي بالصامولة المجنحة.
 - ٥ أقمط الحبل المطاطي بإحدى حلقات رباط الكتف بالحزام.
- لمزيد من التفاصيل راجع "تعديل الكاشف بحيث يكون مريحا في الاستخدام" (ص ١٦).

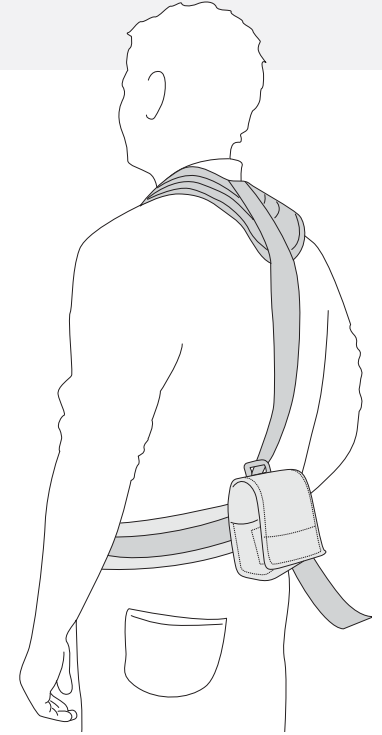
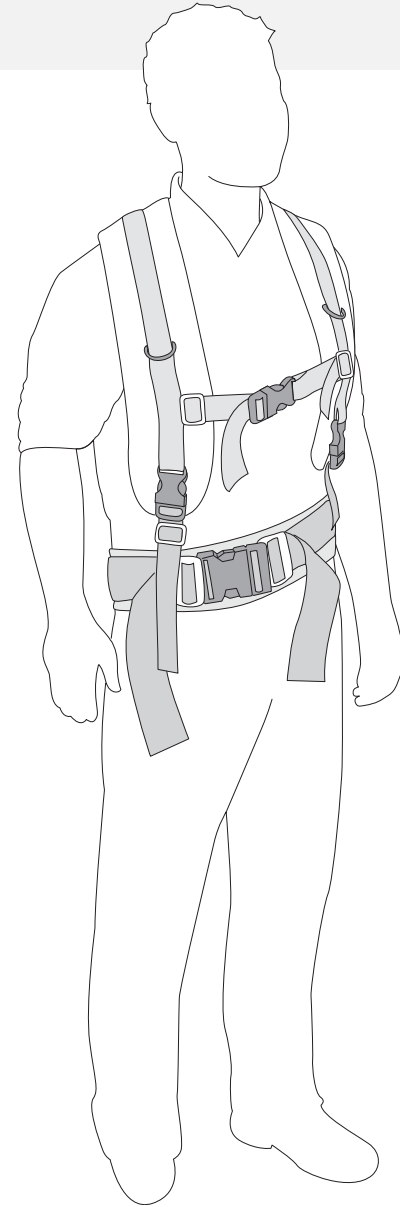
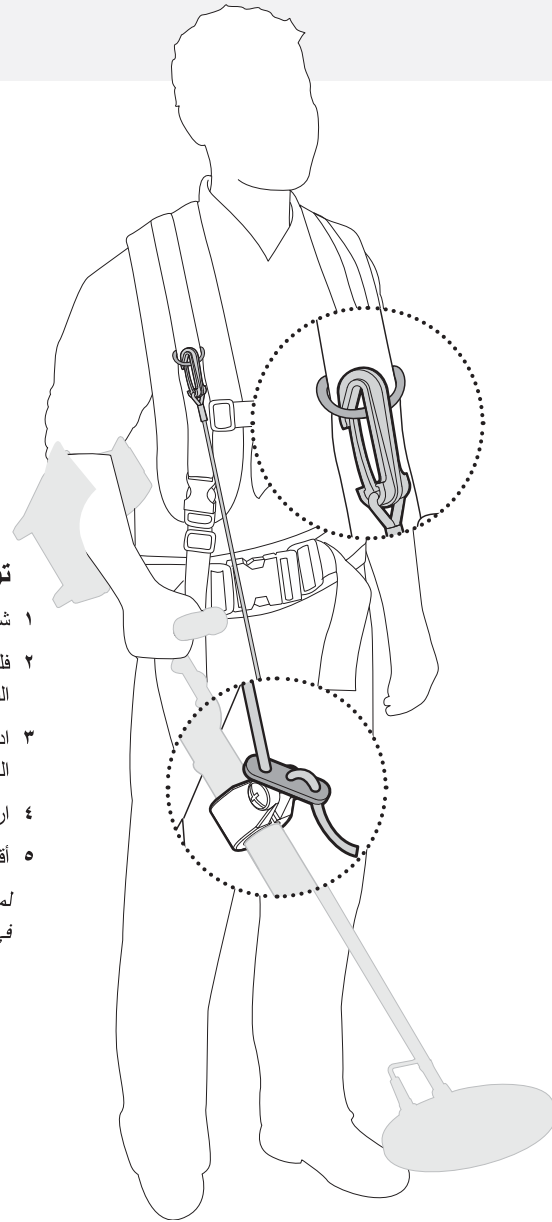

ضبط حزام ربط البطارية:

- ١ مرر ذراعك عبر الحزام الرابط بحيث تكون حزمة البطارية فوق ظهرك.
 - ٢ اشبك ابازيم الخصر والصدر مع بعضهما البعض.
- لمزيد من التفاصيل راجع "تعديل الكاشف بحيث يكون مريحا في الاستخدام" (ص ١٦).

تعديل حزام ربط البطارية:

تثبيت حزام ربط البطارية بشكل مريح سيساعدك على استخدام الكاشف لأطول فترة ممكنة بدون إرهاق.

وضع البطارية على ظهرك هو الطريقة الأمثل لحملها لأنها توازن ثقل الكاشف. يجب أن تتمكن من الوصول إلى مفاتيح الكاشف دون الشد المبالغ على الحبل المطاطي.

اسحب الأربطة إلى الخارج وإلى الأسفل لشدها، ثم ادفع بها إلى الوراء عبر الإبريم لترخيها.

من الممكن أيضا أن تعدل وضع حزام ربط البطارية حول جسمك بتمرير الأربطة الأمامية عبر الحلقات المختلفة في حزام الخصر.

تعديل قامطة الحبل المطاطي (المفصل القوسي):

يساعد الوضع الصحيح لقامطة الحبل المطاطي (المفصل القوسي) على العمود في تخفيف وزن الملف.

ارخ برغي القامطة لكي تنزلق بطول العمود. أسحب القامطة إلى أن تصل إلى الموضع الأكثر ملاءمة لك.

ملحوظة: قد تكون بحاجة إلى تغيير طول الحبل المطاطي أو موضع القامطة عند تغييرك للملفات أو إجراء البحث فوق أرض منحدر.



نصيحة: قد يرتاح بعض المستخدمين أكثر إلى تثبيت البطارية حول الخصر. ولكن تأكد من أن الكاشف لا يكتشف إشارة من البطارية. إذا كنت تستخدم ملفا كبيرا، ضع البطارية في أعلى نقطة عملية ومريحة على ظهرك لتجنب أية تدخلات غير مرغوب بها.

حمل الكاشف:

مرر ذراعك عبر مسند الكتف والرباط. أمسك بمقبض الكاشف وأسند ساعدك على مسند الذراع.

تعديل موضع المقبض:

يجب أن يرتكز كوعك على خلفية مسند الذراع مباشرة لتتمكن من الإمساك بالمقبض بأريحية.

اسحب المقبض إلى وضعه المناسب. استخدم المفك للشد على المسامير اللولبية الرابطة للمقبض بالعمود. عدل رباط المقبض بحيث يريحك.

ملحوظة: إذا كنت تنوي البحث لفترات طويلة فمن المهم أن تقضي بعض الوقت في تعديل الكاشف بحيث يكون استعماله مريحا.

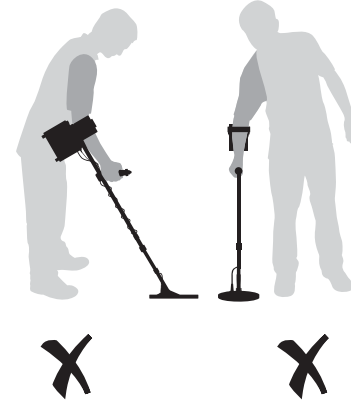

تعديل طول العمود السفلي:

إذا كان الملف بعيدا جدا عنك سيكون من الصعب عليك التوازن والمنورة أثناء عملية البحث.

إذا كان الملف قريبا جدا منك قد يلقط معولك أو البطارية أو أي جسم معدني تحمله، مما يتسبب في إصدار أصوات مريكة.

أدر الأقفال اللولبية للعمود بعكس اتجاه عقارب الساعة للتأكد من ارتخائها.

اضغط الدبابيس الزنبركية للعمودين وحركهما إلى الأعلى والأسفل كما يناسبك. عندما تقمط الأعمدة في الوضع المناسب، أدر أقفال الأعمدة اللولبية باتجاه عقارب الساعة للتأكد من أنها مثبتة بإحكام.

يجب أن يمكنك طول الصحيح للعمود السفلي من أرجحة الملف أمامك دون أن تضطر إلى مد جسمك أو الانحناء بشكل غير مريح.



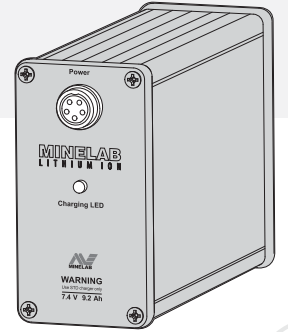

نصيحة: يمكن الحصول على بطاريات إضافية. إذا كنت ستسافر إلى أماكن نائية سيساعدك اقتنائك لبطارية إضافية على البحث لفترات أطول.

تحتوي حقيبة البطارية الألمنيوم على حزمة بطارية أيون ليثيوم (Li-ion) قوة ٧,٥ فولت ودارة شحن داخلية. كل من GPX 5000 و GPX 4800 مزود بموائم لشاحن المأخذ الكهربائي الرئيسي وموائم لشاحن السيارات قوة ١٢ فولت.

البطارية المشحونة بالكامل توفر للكاشف طاقة تكفي لما يقارب ١٢ ساعة عمل.

يستغرق شحن البطارية الفارغة تماما خمس ساعات وشحن البطاريات الفارغة جزئيا أقل من ذلك. ليس من الضروري تفريغ بطارية أيون الليثيوم بالكامل قبل شحنها، ويمكنك إعادة شحنها في أي وقت لا تستخدم فيه الكاشف.

ملحوظة: قد تؤدي بعض الملفات التي تشتريها من السوق إلى تفريغ البطارية إلى أقصى درجة مما قد يقلل من زمن عمل الكاشف بنسبة ٣٠ بالمائة.

تنبيه: يجب شحن البطارية الجديدة على الأقل لمدة ٨ ساعات قبل الاستخدام.



موائم لشاحن المأخذ الكهربائي الرئيسي

سيشحن موائم شاحن المأخذ الكهربائي الرئيسي البطارية من مأخذ طاقة (متناوب التيار) رئيسي موضعي.

للشحن باستخدام موائم شاحن المأخذ الكهربائي الرئيسي اتبع الخطوات التالية:

- ١ قم بتوصيل شاحن المأخذ الكهربائي الرئيسي بمخرج رئيسي.
- ٢ قم بتوصيل الشاحن بالبطارية.
- ٣ شغل مخرج المأخذ الكهربائي الرئيسي.

سيشير لون الضوء الثلاثي للبطارية (ص ٢٠) إلى وضع عملية الشحن.

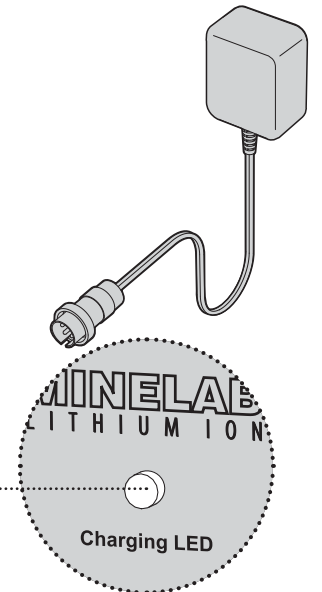

لتجنب إتلاف البطارية لا تشغل محرك السيارة بعد توصيل البطارية.



تأكد من أن بطارية سيارتك في وضع جيد قبل أن تستخدمها لشحن بطارية مجموعة جي بي إكس GPX Series

من المعروف عن خلايا أيون-الليثيوم أنها تفقد سعتها مع مرور الزمن. ويعود ذلك لسببين:

تلاشي سعة البطارية عند التدوير

يؤدي شحن وإفراغ البطارية مرارا (بسبب الاستخدام العادي لها) إلى تدهور سعتها، وهذه ظاهرة عامة تدعى "تلاشي السعة" وخاصة الكيمياء الكهربائية لأيون- الليثيوم بغض النظر عن الجهة المصنعة أو عن نوعية مواد نشطة معينة.

ومن العوامل الأخرى المهمة جدا والمساهمة في تلاشي السعة هي المبالغة في تفريغ البطارية وتركها فارغة تماما لفترة طويلة قبل أن يُعاد شحنها. يجب تفادي هذه الحالات متى أمكن للتقليل من تلاشي قدرة البطارية وللحصول على أفضل عمر لها. تتوقف كاشفات Minelab عن العمل عند درجة محددة لفولطية البطارية لمنع تفريغ البطارية بعمق. وتحتوي أيضا حزمة البطارية ذاتها على دارة أمان إلكترونية تحول دون حدوث ذلك في حالة حدوث قصور في الدائرة الكهربائية عندما تكون البطارية غير موصلة بالكاشف. سيساعد إعادة شحن البطارية قبل فترة بسيطة من تفريغها بالكامل تقريبا وعدم تركها فارغة لفترة طويلة في التقليل من تلاشي سعتها.

الفترة التي يمكن تخزين البطارية لها

لن تدوم بطارية أيون-الليثيوم القديمة لنفس الفترة بالمقارنة مع بطارية جديدة لمجرد عمرها. وذلك ناتج عن مقاومة داخلية تؤثر في قدرتها على توصيل التيار.

موائم لشاحن السيارة

في معظم المركبات، سي شحن موائم شاحن السيارة البطارية من مقبس ولاعة السجائر. يجب أن يكون المقبس من نوع 12-24 VDC .

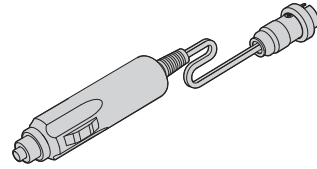

للشحن باستخدام موائم شاحن السيارة اتبع الخطوات التالية:

- ١ افصل كبل مصدر الطاقة من البطارية.
- ٢ قم بتوصيل موائم شاحن السيارة بالبطارية وبمقابس لواحق السيارة.
- سيشير لون الضوء الثلاثي للبطارية (ص ٢٠) إلى وضع عملية الشحن.

ملحوظة: في الأيام الحارة، لا تترك البطارية تشحن في سيارة مغلقة نظرا لأنها محمية من الحرارة وبالتالي ستتوقف عن الشحن إذا ارتفعت حرارتها.



الأضواء الاعتيادية

الألوان أحمر - برتقالي - أخضر تدور لفترة قصيرة:	يصدر هذا الضوء عند تشغيل الشاحن
برتقالي متواصل:	أول مرحلة من الشحن
برتقالي مع وميض أخضر:	آخر مرحلة من الشحن
أخضر متواصل:	البطارية مشحونة

استثناءات

وميض أحمر بطيء:	درجة حرارة البطارية عالية جدا، ارتفعت عن ٥٠ درجة مئوية (١٢٢ درجة فهرنهايت) ولن تستمر في الشحن. افصل البطارية وانتظر إلى أن تنزل درجة حرارتها إلى أقل من ٤٠ درجة مئوية (١٠٤ درجة فهرنهايت) في مكان بارد قبل أن تعيد توصيلها.
وميض برتقالي مستمر:	المرحلة الأولى من الشحن قد تعطلت. إذا استمر ذلك بالحدوث في كل مرة تشحن فيها البطارية فذلك يعني بأن البطارية لم تعد تعمل بشكل سليم. اتصل بوكيلك.
أحمر متواصل:	هناك عطل ما في البطارية. افصل البطارية واثم أعد توصيلها. إذا استمر الضوء الأحمر اتصل بوكيلك.



تم تصميم بطارية أيون- الليثيوم خصيصا لمجموعة جي بي إكس GPX Series.

لا تتماشى بطارية أيون - الليثيوم مع كاشفات من غير مجموعة جي بي إكس GPX Series. كل من GPX 5000 و GPX 4800 مزودان بسلك كهربائي مصمم خصيصا لكاشفات مجموعة جي بي إكس GPX Series فقط. محاولة استخدام بطارية أيون- الليثيوم مع أجهزة كشف أخرى قد يؤدي إلى تلف الكاشف أو البطارية. لا تحاول تشغيل البطارية مع أجهزة من طراز آخر، فذلك غالبا ما يسبب تلفا.

- لا تشحن البطارية في درجة حرارة أعلى من ٤٥ درجة مئوية (١١٣ درجة فهرنهايت).
- لا تشحن البطارية في درجة حرارة أقل من صفر درجة مئوية (٣٢ درجة فهرنهايت).
- لا تترك البطارية في ظروف حارة (كوضعها مثلا فوق اللوحة الأمامية للسيارة أو الرف الخلفي).
- لا تغمر البطارية في أي سائل أو تسمح بتسرب الماء إليها.
- لا ترم البطارية أو تعرضها لأي تصادم.
- تأكد من عدم حدوث دائرة قصر عرضية لبطارتك.
- لا تستخدم البطارية إذا كان فيها تلفا أو خلا.
- لا تفكك البطارية أو تعد تركيبها.
- لا تحرق البطارية.

إذا كان هناك عطلا في البطارية عليك إعادتها إلى أحد مراكز Minelab المرخصة للصيانة. استعمال قطع غير معتمدة سيبيطل ضمانتك. لا تشتمل حزمة البطارية على أي أجزاء يمكن للمستخدم صيانتها.

الضوضاء الأرضي [Ground Noise]

قد تتسبب بعض المعادن في إصدار الكاشف لأصوات مختلفة، عادة ما تعرف بالإشارات المضللة. لدى أجهزة مجموعة جي بي إكس GPX Series وظيفة تلقائية موازنة الأرضية [Ground Balance] (ص ٣٨) للتعويض عن معدنة التربة والتغلب على الضوضاء الأرضي.

طمس [Blanking]

عندما اختيار نمط رفض الحديد [Iron Reject] ومسح الكاشف فوق هدف حديدي يصمت المبدئي [Threshold] مشيرا إلى أنه تم العثور على هدف تحت الملف ولكنه هدف مرفوض. ويعتبر الطمس [blanking] (ص ٧٣) طريقة جيدة للتمييز ما بين الأهداف المرغوب وغير المرغوب فيها.

بطارية ضعيفة [Low Battery]

عند انخفاض فولتية البطارية (ص ٥١) تصدر عن الجهاز كل دقيقة سلسلة من الإشارات النابضة المنتبهة.

استجابة الهدف [Target Response]
(استجابة الأجسام المعدنية)

وهو التغيير الحاصل على طبقة وجهاة صوت إشارة المبدئي [Threshold] عند العثور على هدف لم يتم رفضه.

المبدئي [Threshold]
(صوت الخلفية)

وهو صوت الخلفية الذي يصدره الكاشف. عند العثور على هدف ما، يتغير المبدئي [Threshold] من حيث الجهاة والطبقة (ص ٣٣). استمع إلى المبدئي [Threshold] جيدا. التركيز مهم جدا في عملية البحث. فبعض الأهداف الصغيرة أو العميقة جدا قد تحدث تغيرا طفيفا فقط في المبدئي [Threshold].

التداخل الكهربائي

قد يصدر الكاشف أصواتا عشوائية عندما يكون الملف ثابتا لا يتحرك. هذه الأصوات ليست إشارات أهداف ولكن إشارات سببها البيئة المحيطة بالكاشف. لدى أجهزة مجموعة جي بي إكس GPX Series وظيفة تآلف [Tune] للتغلب على التداخل الكهربائي (ص ٣١).

سيعمل الكاشف على أفضل وجه عند إبقاء الملف متواز مع سطح الأرض طوال الوقت، مما يزيد من عمق البحث واستجابة الكاشف للأهداف الصغيرة.

قد يتسبب تفاوت ارتفاع الملف بعد كل أرجحة في إصدار أصوات مربكة وفي التقليل من عمق البحث. بالتالي من الأفضل القيام بمسح سطحي.

تدرب على أرجحة الملف فوق سطح الأرض بمنتهى يسرة أثناء تقدمك ببطء بعد كل مسحة. تأكد من أن المسح الحالي يتداخل بعض الشيء مع ما سبقه من مسوحات لضمان تغطية كاملة لتلك البقعة من الأرض. معدل سرعة المسحة هو أربع دقائق من اليسار إلى اليمين ثم إلى اليسار.

نصيحة: عند استخدام ملف مونولاب أحادي الحلقة يتطلب الأمر تداخلا أكبر لضمان عدم تفويت الأهداف الموجودة على أقصى عمق. (راجع الرسم التوضيحي في ص ٨٣ لأنماط الملف أثناء البحث).

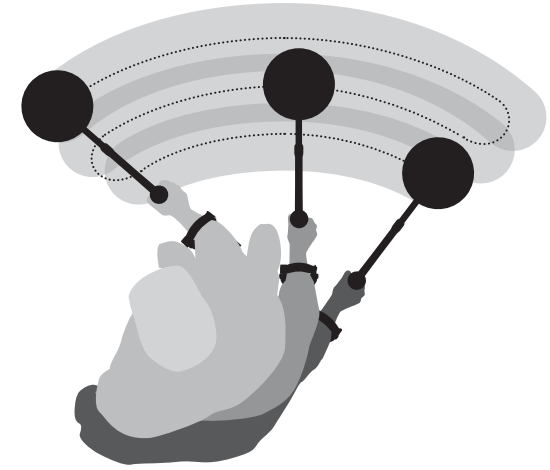
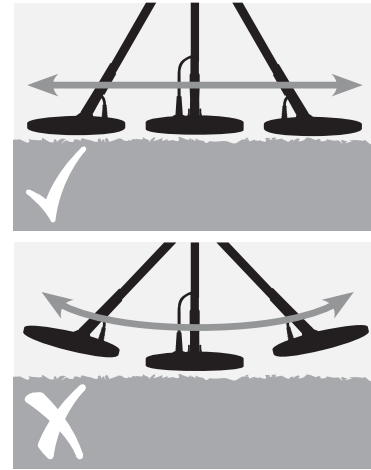

ملحوظة: مجموعة جي بي إكس GPX Series هي أجهزة كاشفة بالحركة. يعني ذلك بأنه لا بد من تحريك الملف فوق الهدف أو أن يتحرك الهدف فوق الملف لكي يتمكن الكاشف من رؤيته.

لوحة التحكم الأمامية [Front Control Panel]

لوحة التحكم الخلفية [Rear Control Panel]

GPX Series

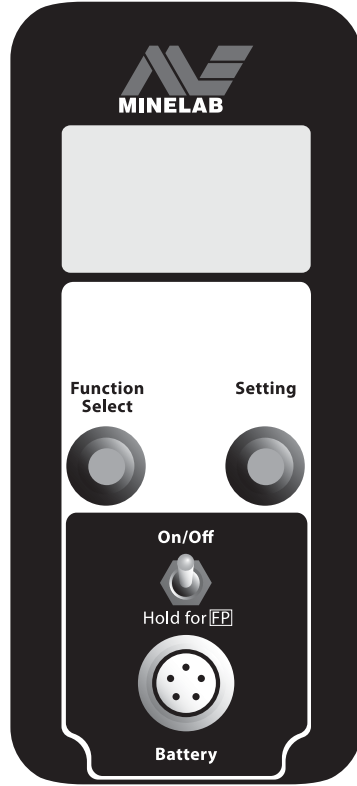

شاشة العرض البلورية السائلة [LCD] تعرض كافة الوظائف والإعدادات مع وجود ضوء خلفي (ص ٥٠).

مفتاح اختيار الوظائف [Function Select] (ص ٤٨) يمكنك من التصفح إلى الأعلى أو الأسفل عبر قائمة الخيارات .

الضبط [Setting] (ص ٤٩) عند اختيار أحد الوظائف، يمكنك مفتاح الضبط من تعديل قيمته.

مفتاح التشغيل [On/Off] (ص ٢٦) يشغل الكاشف ويمكنك أيضا من استعادة الضبط المصنعي المسبق [Factory Presets] لوظائف الجهاز (وذلك بالاستمرار في الضغط على هذا المفتاح).

البطارية [Battery] يصل هذا الزر صندوق التحكم بالبطارية وسماعات الرأس.

GPX5000

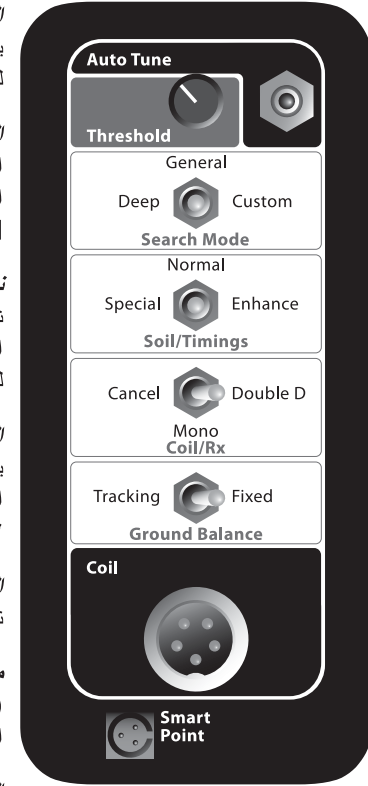

التوليف التلقائي [Auto Tune] (ص ٣٢) يعمل على مسح عدد من قنوات التردد تلقائيا للمساعدة في خفض التداخل الكهربائي.

المبدئي [Threshold] (ص ٣٣) وهو صوت الخلفية الذي يصدره الكاشف. يساعد هذا التحكم على زيادة وإنقاص مستوى المبدئي [Threshold].

نمط البحث [Search Mode] (ص ٢٨) لكل نمط بحث إعدادات مصنعية مسبقة تناسبها. من الممكن أيضا تعديل أنماط البحث حسب الطلب لتناسب ظروف التنقيب المختلفة.

التربة/التوقيت [Soil/Timings] (ص ٣٥) يسمح لك هذا الخيار بتغيير نبضات الكاشف الالكترونية / التوقيت للحصول على أفضل أداء لأنواع مختلفة من الأتربة والأهداف.

الملف/استقبال [Coil/Rx] (ص ٣٦) يمكنك من تغيير حقول البث والاستقبال للملف.

موازنة الأرضية [Ground Balance] (ص ٣٨) تعوض عن معدنة التربة في المنطقة التي يجري فيها البحث.

الملف [Coil] يصل الملف بصندوق التحكم.

النقطة الذكية [Smart Point] وهي نقطة توصيل لزر Quick-Trak الموجود على المقبض (ص ٤١).

GPX4800

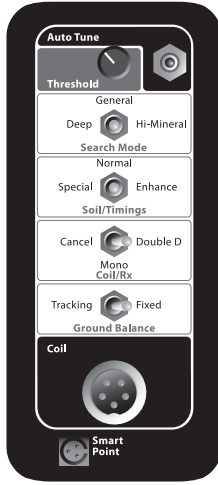

يتم الوصول إلى العديد من وظائف جهاز مجموعة جي بي إكس GPX Series من خلال قوائم شاشة العرض البلورية السائلة (LCD)، والتي سيتم شرحها بتفصيل أكثر في دليل المستخدم هذا.

الوظائف المدرجة تحت القائمة الرئيسية [Main Menu] هي وظائف عامة وتطبق على كافة أنماط البحث [Search Modes]. والوظائف المدرجة تحت نمط البحث [Search Mode] المختار (مثل عام [General]) كما هو موضح في الصورة أدناه) هي ضوابط خاصة تنطبق فقط على نمط البحث الذي تم اختياره.

إلى أن تعتاد تماما على استخدام جهاز GPX 5000 أو GPX 4800 بإمكانك تشغيل الكاشف باستخدام ضوابط المصنع [Factory Presets] لوظائف الجهاز (ص٤٦) ولوحة التحكم الأمامية [Front Control Panel] (ص٢٤).

وظائف GPX 4800

MAIN MENU	
BACKLIGHT	2
BATTERY TEST	
VOL LIMIT	12
GB TYPE	GEN
SPECIAL	EXTRA
MAN TUNE	128
GENERAL	
MOTION	SLOW
RX GAIN	8
AUDIO	NRM
AUDIO TONE	50
STABILIZER	5
SIGNAL	16
TARGET VOL	8
TRACKING	MED
IRON REJECT	OFF

وظائف GPX 5000

MAIN MENU	
BACKLIGHT	2
BATTERY TEST	
VOL LIMIT	12
GB TYPE	GEN
SPECIAL	FINE
MAN TUNE	128
GENERAL	
MOTION	SLOW
RX GAIN	11
AUDIO	NRM
AUDIO TONE	50
STABILIZER	10
SIGNAL	16
TARGET VOL	8
RESPONSE	NRM
TRACKING	MED
IRON REJECT	OFF

يقع مفتاح التشغيل [On/Off] بلوحة التحكم الخلفية.

لتشغيل الكاشف أو إطفائه اتبع الخطوات التالية:

- 1 اضغط على مفتاح التشغيل On/Off إلى الأسفل ثم اتركه.
- 2 ستظهر شاشة ترحيب تعرض رقم طراز مجموعة جي بي إكس GPX Series للكاشف الذي تستخدمه.

من الأفضل أن تشغل الكاشف فقط عندما تكون في الخارج ويعيدا عن أي مصادر تداخل كهربائي مثل أسلاك الطاقة، أجهزة الإرسال، السياج الكهربائي وأبراج الهاتف. قد تؤثر هذه المصادر على الكاشف وتجعله يعمل بشكل عشوائي مصدرا بذلك عددا من الإشارات المضللة.

ملحوظة: إذا أصدر الكاشف صوتا يشير إلى زيادة الحمل، أبعاد الملف عن أية أجسام معدنية كبيرة. زيادة الحمل لا تضر بأجزاء الكاشف الإلكترونية.

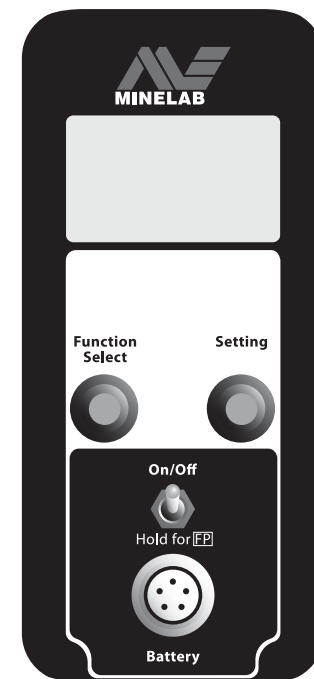

تفادي تكرار تشغيل وإطفاء الكاشف. إذا حدث ذلك ستظهر شاشة تيار زائد للملف [Coil Overcurrent]. أطفئ الكاشف وانتظر لفترة قصيرة قبل أن تشغله مرة أخرى.



GPX 4800

MAIN MENU		GPX 5000	
BACKLIGHT	2	BACKLIGHT	2
BATTERY TEST		BATTERY TEST	
VOL LIMIT	12	VOL LIMIT	12
GB TYPE	GEN	GB TYPE	GEN
SPECIAL	EXTRA	SPECIAL	FINE
MAN TUNE	128	MAN TUNE	128

GPX 5000

وظائف القائمة الرئيسية
[Main Menu] هي ذاتها لكل نمط بحث.

GPX 5000

GENERAL	
MOTION	SLOW
RX GAIN	11
AUDIO	NRM

من الممكن حفظ وظائف كل نمط من أنماط البحث بضوابط مختلفة.

DEEP	
MOTION	V SLOW
RX GAIN	12
AUDIO	DEEP

PATCH	
MOTION	MED
RX GAIN	8
AUDIO	BOOST

ملحوظة: يمكنك نمط البحث حسب الطلب [Custom Search Mode] من الوصول إلى أنماط بحث إضافية يمكن اختيارها من شاشة LCD (انظر تغيير أنماط البحث ص ٦٠).

GPX 4800

GENERAL	
MOTION	SLOW
RX GAIN	8
AUDIO	NRM

من الممكن حفظ وظائف كل نمط من أنماط البحث بضوابط مختلفة.

DEEP	
MOTION	V SLOW
RX GAIN	9
AUDIO	DEEP

HI-MINERAL	
MOTION	MED
RX GAIN	6
AUDIO	NRM

عام [General] - عميق [Deep] - حسب الطلب [Custom] (بقعة [Patch])، غني بالمعادن [Hi-Mineral]، مليء بالقمامة [Hi-Trash]، بالغ الدقة [Pinpoint] عام [General] - عميق [Deep] - غني بالمعادن [Hi-Mineral]

مدى GPX 5000

مدى GPX 4800

يحتوي GPX 4800 على مفتاح لتحديد نمط البحث لثلاثة مواقع: عميق وعميق وغني بالمعادن. يحتوي GPX 5000 على مفتاح لتحديد نمط البحث لثلاثة مواقع: عميق وعميق وحسب الطلب. نمط حسب الطلب [Custom] هو وضع مفتوح يمكنك من اختيار أحد أنماط البحث الأربعة الإضافية (ص ٦٠) وذلك من لوحة التحكم الخلفية وقوائم شاشة LCD.

لكل نمط من أنماط البحث سلسلة من ضوابط المصنع المعرفة مسبقا يمكنك من البدء بالبحث مباشرة. وبعد أن تعتاد استخدام سلسلة جي بي إكس GPX Series وتألّف وظائفها، يمكنك تعديل الضوابط كما تشاء لتناسب أوضاع البحث المختلفة.

عام [General]

يزود نمط البحث العام بأفضل حل وسط للحساسية والثبات والعمق والاستجابة للإشارات في ظروف مختلفة. ولهذا السبب غالبا ما يكون نمط البحث العام هو خيارك الأولي مع إبقاء الأنماط الأخرى للاستخدام في ظروف ومهام محددة.

عميق [Deep]

يستخدم نمط البحث عميق عندما يكون البحث جار في منطقة صغيرة ببطء وحرص شديد، كالبث مثلا في شبكة أو سلسلة من المواقع عن مجموعة قطع ذهب صغيرة على سطح منحدر. أفضل طريقة لاستخدام نمط البحث العميق هي المسح ببطء شديد وذلك للتمكن من البحث في أقصى عمق وعلى أهداف كبيرة.

غني بالمعادن [Hi-Mineral] (GPX 4800)

يساعد نمط البحث غني بالمعادن في تثبيت الكاشف في الأتربة الغنية بالمعادن، بحيث يبقى الجهاز حساسا للأهداف الصغيرة والعميقة. قد تكون بحاجة إلى تعديل حساسية الاستقبال (Rx Gain) لتناسب مواقع معينة.

General GPX 5000

Deep Custom
Search Mode

General GPX 4800

Deep Hi-Mineral
Search Mode

General

Deep Custom
Search Mode

General

Deep Custom
Search Mode

General

Deep Hi-Mineral
Search Mode

General
Deep Custom
Search Mode

General
Deep Custom
Search Mode

General
Deep Custom
Search Mode

PINPOINT	
MOTION	V SLOW
RX GAIN	16
AUDIO	BOOST

HI-TRASH	
MOTION	MED
RX GAIN	12
AUDIO	QUIET

HI-MINERAL	
MOTION	MED
RX GAIN	6
AUDIO	NRM

General
Deep Hi-Mineral
Search Mode

General
Deep Hi-Mineral
Search Mode

General
Deep Hi-Mineral
Search Mode

General GPX 5000

Deep Custom
Search ModeCUSTOM
PATCH
HI-MINERAL
HI-TRASHPATCH
MOTION MED
RX GAIN 8
AUDIO BOOSTHI-MINERAL
MOTION MED
RX GAIN 8
AUDIO NRMHI-TRASH
MOTION MED
RX GAIN 12
AUDIO QUIETPINPOINT
MOTION V SLOW
RX GAIN 16
AUDIO BOOST

حسب الطلب [Custom] (GPX 5000)

يوفر نمط البحث حسب الطلب [Custom Search Mode] خياراً لأربعة أنماط بحث إضافية (ص ٦٠) يمكن اختيارها من قائمة شاشة LCD.

وهذه الأنماط هي:

- بقعة [Patch] (ويكون هذا النمط مختار مسبقاً من ضمن ضوابط المصنع)
- غني بالمعادن [Hi-Mineral]
- مليء بالقمامة [Hi-Trash]
- بالغ الدقة [Pinpoint]

يسمح هذا الخيار باستخدام ستة أنماط بحث منفصلة يمكن اختيارها لظروف مختلفة.

بقعة [Patch]

يتم اختيار نمط البحث [Patch] للبحث في بقعة من الأرض غير مألوفة أثناء سيرك وبحثك بسرعة للعثور على أول كتلة معدنية قد تقودك إلى منطقة جديدة بالتنقيب.

غني بالمعادن [Hi-Mineral]

راجع ص ٢٨ لمزيد من التفاصيل.

غني بالقمامة [Hi-Trash]

لهذا النمط ضوابط معرفة مسبقاً أثناء التصنيع تم اختيارها خصيصاً للبحث في أماكن مليئة بالنفايات. خيار رفض الحديد [Iron Reject] مضبوط على درجة عالية بعض الشيء من المصنع، وقد تكون بحاجة إلى خفضها نوعاً ما لمزيد من الدقة أثناء البحث.

بالغ الدقة [Pinpoint]

يُصدر هذا النمط استجابة أعلى وأكثر وضوحاً عند الوصول إلى هدف تم تحديد موقعه في نمط بحث آخر. وهو رائع بالنسبة للاستجابات الهافتة والتي يصعب سماعها.

من الممكن إعادة تسمية جميع أنماط بحث حسب الطلب الأربعة، (كما هو

قد يتأثر الكاشف بالتداخلات الكهربائية الموجودة حوله مثل العواصف الرعدية والأحوال الجوية الأخرى والأسلاك الكهربائية وأجهزة البث اللاسلكي والمعدات الكهربائية والكواشف الأخرى (راجع مسرد المفردات ص ٨٩ لمزيد من المعلومات حول التداخل). يسبب هذا التداخل عدم انتظام المبدئي [Threshold].

لكي يتمكن الكاشف من العمل بأقل قدر ممكن من تداخل البيئة المحيطة، يمكن تغيير قناة البحث تلقائياً باستخدام زر التألف التلقائي [Auto Tune] الموجود على لوحة التحكم الأمامية أو يدوياً باستخدام التألف اليدوي [Manual Tune] (راجع ص ٥٩) الموجود على قائمة الشاشة البلورية.

يعطي خيار التألف التلقائي [Auto Tune] تعليمات للكاشف باختيار كل قناة تلقائياً واختيار أهدأ قناة للتشغيل. قد يستغرق التألف تلقائياً ٦٠ ثانية كحد أقصى.

يمكنك إعداد التألف اليدوي [Manual Tune] على قائمة الشاشة البلورية من اختيار القناة يدوياً والاستماع إلى كل منها إلى أن تحصل على القناة ذات التشويش الأقل.

أفضل قناة هي تلك التي تكون فيها الاستجابة السمعية للتشويشات الكهرومغناطيسية (مثل أسلاك الكهرباء هي الأقل جهارة).

من الأفضل أن يكون الملف بعيداً عن الأرض وأن يكون ثابتاً قدر الإمكان عندما تقوم بعملية التألف. يمنح ذلك للكاشف أفضل فرصة لتحسس التداخلات المحيطة (بعيداً عن الأرض والأهداف) للتمكن من اختيار القناة الأقل تشويشاً.

ملحوظة: يتغير التداخل في بعض المواقع خلال اليوم، لذلك قد تكون بحاجة إلى إعادة التألف للحفاظ على ثبات المبدئي [Threshold] أثناء تحركك في المنطقة.

هناك إعداد واحد فقط للتألف [Tune]. فأي تغيير تقوم به يدوياً سيلغي الخيار التلقائي.



نصيحة: إذا كنت تود معرفة القناة التي تم اختيارها بعد التألف التلقائي [Auto Tune]، ارجع إلى شاشة التألف اليدوي [Manual Tune] واقرأ الرقم المعروض.

المبدى [Threshold]

ضبط مستوى صوت الخلفية.

المبدى [Threshold] هي نغمة طنين يصدرها الكاشف دوما في الخلفية. وهي النقطة المرجعية وتمكنك من معرفة ما الذي يتحسس الملف، فيما إذا كان هدفا، أو ضوضاء صادرا من الأرض أو تداخلا كهربائيا. لذلك من المهم ضبط المبدى لكي تتمكن من سماعه.

يجب ضبط مستوى المبدى [Threshold] بحيث يكون خفيضا ولكنه مسموع وثابت. في الوضع الأمثل يفترض أن يكون الطنين سلسا ورييقا. إذا ضبطه بحيث يكون غير مسموع فقد تضبط الوظائف الأخرى للكاشف بشكل خاطئ.

قد لا تصدر الأهداف الصغيرة أو تلك الكبيرة الواقعة على عمق شديد إشارات أهداف واضحة، بل تنتسب فقط في إحداث تغيير بسيط في المبدى [Threshold]. إذا تم ضبط مستوى المبدى على أنه عال جدا أو منخفض جدا، فقد لا تتمكن من سماع هذه التغييرات الطفيفة.

إذا كان المبدى مضبوط على عالي، فإن سماع إشارة الهدف سيكون كمحاولة سماع همس في غرفة مزدحمة بالضجيج. كما وقد يكون ارتفاع إشارة المبدى غير مريح لسمعك.

أما إذا كان المبدى منخفض جدا، فلن تتمكن إلا من سماع إشارات هدف صوتية عالية. وبالتالي قد لا تتمكن من سماع إشارات الهدف الخافتة للغاية والصادرة من الأهداف الصغيرة أو تلك الكبيرة على عمق.

من المهم إعادة ضبط مستوى المبدى [Threshold] عند تغير الظروف. فمثلا قد تعتاد أذناك على مستويات منخفضة للصوت بعد ساعة تقريبا، أو قد يصبح الطفس عاصفا.



إجراء التآلف التلقائي:

- ١ امسك بالكاشف على مستوى الخصر بحيث يكون الملف عاموديا، ولف الجهاز ببطء نصف دائرة. تأكد من عدم وجود أهداف كبيرة أو مصادر تداخل كهربائي قريب منك.
- ٢ اتجه نحو الجهة التي تصدر عنها أكبر تشويش وامسك الملف بثبات. إذا واجهت صعوبة في حمل الكاشف بثبات لمدة ٦٠ ثانية، بإمكانك وضعه على الأرض بحيث يكون الملف عاموديا.
- ٣ اضغط على زر التآلف التلقائي [Auto Tune]. أبقى الكاشف ثابتا تماما خلال عملية البحث التلقائي عن القناة. ستصدر رنة واحدة تشير إلى بدء عملية التآلف التلقائي. عندها سيبدأ الكاشف بالبحث في كل قناة إلى أن يصل إلى القناة ذات أدنى تشويش، وسيظهر تقدم عملية البحث على الشاشة البلورية. وسيستغرق ذلك ٦٠ ثانية. سيختار الكاشف أهدأ قناة تم التعرف عليها. ثم سيصدر ثلاث إشارات صوتية تدل على انتهاء عملية التوليف.

ملحوظة: عند تآلف الكاشف بالقرب من أجهزة كشف أخرى، يجب أن تتم عملية التوليف بالتعاقب لكل جهاز. لا تحاول إجراء تآلف لكاشفين في نفس الوقت.

يكون التشويش أكثر وضوحا باستخدام ضبط أسرع لوظيفة الحركة [Motion] (ص ٦٢). وبالتالي يمكنك مساعدة التآلف التلقائي في اختيار نطاق التردد الأهدأ وذلك باختيار حركة سريعة [Fast Motion] (GPX 5000) أو حركة متوسطة السرعة [Medium Motion] (GPX 4800) قبل بدء عملية التآلف. وبعد الانتهاء من التآلف، بإمكانك إعادة سرعة الحركة إلى المستوى الذي ترغب فيه.

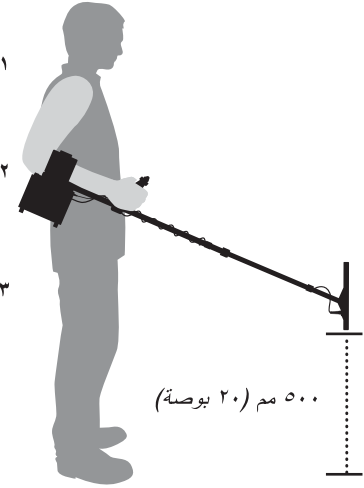

٥٠٠ مم (٢٠ بوصة)



ملحوظة: يجب أن يكون مفتاح الملف مضبوطا على ملف على هيئة حرف D مزدوجة [Double D] أو أحادي [Mono] عند إجراء عملية التآلف ميدنيا. إذا كان التشويش لا يزال شديدا بعد الانتهاء من عملية التآلف، غير مفتاح الملف إلى إلغاء [Cancel] وتم أعد تآلف الكاشف إذا ما تطلب الأمر ذلك.

التربة / التوقيت [Soil/Timings] ضبط الكاشف لأفضل عمل في أنواع مختلفة من الأتربة والأهداف.

اعتيادي - محسن - حساسية سلسة - ذهب خالص - حساسية عالية جدا - أملاح - ذهب - حاد - عمل تقنية / تذكارات
اعتيادي، محسن، حساسية عالية جدا، حاد، عملة معدنية/تذكارات، ملح- خشن
خاص: الذهب الخالص (GPX 5000) - حساسية عالية جدا (GPX 4800)

مدى GPX 5000
مدى GPX 4800
الضبط المصنعي لوظائف الجهاز

تعرف موافيت مجموعة جي بي إكس GPX Series خصائص المرسل (Tx) والمستقبل (Rx). يمكنك مفتاح الأتربة/التوقيت [Soil/Timings] من اختيار عددا من الموافيت المختلفة. مما يزيد من فعالية الكاشف إلى أقصى حد في الظروف المختلفة للأتربة، ولنوع الملف المستخدم وأحجام الأهداف المرجوة. بإمكان وظيفة الأتربة / الموافيت أن تحسن من عملية إيجاد الأجسام بدرجة كبيرة.

لبعض الموافيت ألفة معينة مع ظروف خاصة للتربة (المغناطيسية والقولية والمحايمة... إلخ) ومع أحجام مختلفة من الأهداف ومدى موصليتها. يمكنك إجراء تغييرات على الموافيت لتحسين أداء الجهاز في ظروف مختلفة، وذلك باستخدام مفتاح الموافيت/الأتربة [Soil/Timings].

اعتيادي [Normal]

يمكن هذا الخيار الجهاز من القيام بأفضل أداء في عدد مختلف من أنواع التربة ويوفر أيضا أفضل عمق لأحجام مختلفة من الأهداف. يعمل هذا الخيار بشكل أفضل مع الملفات على هيئة حرف D المزدوجة Double D عند البحث العام. يجب دائما استخدام الخيار اعتيادي في المناطق الجديدة التي لا تكون فيها متأكدًا من مدى معدنة التربة وحجم أو عمق الأهداف.

محسن [Enhance]

يعتبر خيار التوقيت المحسن [Enhance] فعالا جدا في إلغاء معظم إشارات الضوضاء الأرضي، ويقلل بشكل ملحوظ من الاستجابة على الصخور الحارة. ويعمل هذا الخيار جيدا مع ملفات أحادية الحلقة [monoloop] على جميع أنواع الأتربة تقريبا ما عدا الصعب جدا منها. وهو حساس جدا لعدد من أحجام الأهداف.

خاص [Special]

خاص (ص ٥٧) هو موضع المفتاح الذي يستخدم لاختيار توافيت إضافية موجودة في قائمة الشاشة البلورية. بالنسبة لجهاز GPX 4800 بإمكانك الاختيار ما بين حساسية زائدة [Sensitive Extra] و حاد [Sharp] و عملات معدنية/تذكارات [Coin/Relic] وملح-خشن [Salt-Coarse] (فقط GPX 4800)، إضافة إلى ذلك يمكنك اختيار ذهب خالص [Fine Gold] وناعم [Smooth] وأملاح/ذهب [Salt/Gold] لجهاز GPX 5000.

Normal
Special Enhance
Soil/Timings

ملحوظة: عند التنقل بين خيارات الموافيت/الأتربة سيتوقف الجهاز لمدة ثانية واحدة قبل أن يتابع البحث.

Normal
Special Enhance
Soil/Timings

Normal
Special Enhance
Soil/Timings

Normal
Special Enhance
Soil/Timings

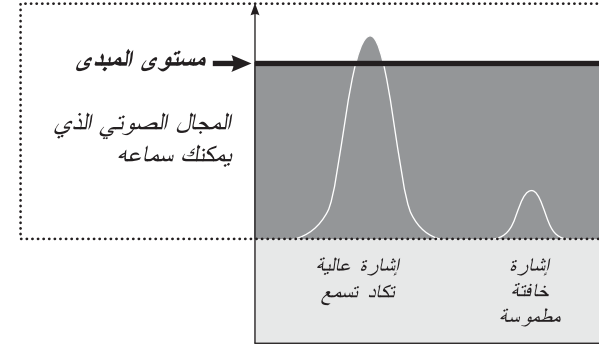

عندما يكون المبدي [Threshold] عاليا جدا فإنه سيخفي أي إشارة خافتة ولن تتمكن من سماع سوى ذروة الإشارة العالية فوق مستوى المبدي.

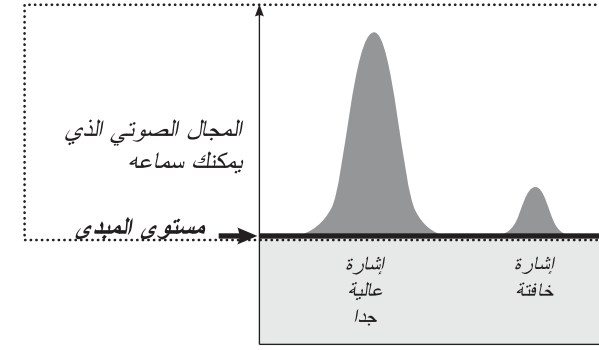

عند ضبط المبدي [Threshold] بشكل صحيح سيكون من الممكن سماع كلا الإشارتين بسهولة.

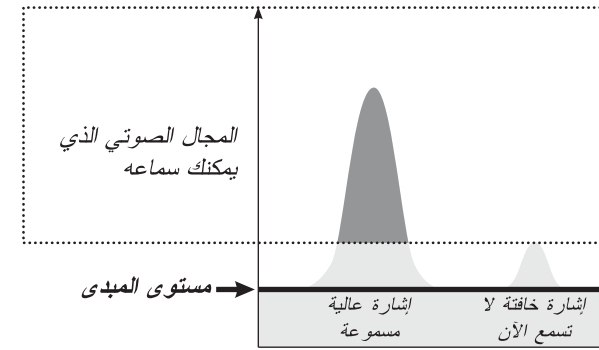

ومستوى المبدي المنخفض جدا لا يسمح بسماع إشارات الهدف الخافتة.

تذكرا دائما أن تعيد موازنة الأرضية [Ground Balance] بعد إجراء أي تغيير على مفتاح الأتربة/التوقيت [Soil/Timings].



تغيير حقول الإرسال (Tx) والاستقبال (Rx) للملف على هيئة حرف D مزدوجة [Double D].

إلغاء [Cancel] - أحادي الحلقة [Mono] - مزدوجة على هيئة حرف D [Double D]
إلغاء [Cancel] - أحادي الحلقة [Mono] - مزدوجة على هيئة حرف D [Double D]

مدى GPX 5000
مدى GPX 4800

ملف على هيئة حرف D مزدوجة [Double D]

خيار Double D هو الأفضل في المناطق التي تتراوح فيها معدنة التربة ما بين متوسطة إلى عالية. وهو خيار ممتاز أيضا للتصويب بالغ الدقة، إذ أن استجابة الهدف تكون الأقوى من مركز الملف.

نمط بحث الملف على هيئة حرف D المزدوجة هي الإشارة المألوفة على شكل النصل أو الودت التي تمر عبر مركز الملف.

أحادي [Mono]

قد يُستخدم هذا الخيار في معظم الأماكن التي تتراوح نسبة معدنة التربة فيها ما بين ضعيفة ومتوسطة. وهذا الخيار مناسب أيضا لتحديد مواقع الكتل المعدنية الصغيرة وذلك بضبط وظيفة التربة/التوقيت [Soil/Timings] على خيار حساسية زائدة [Sensitive Extra] من على قائمة الشاشة البلورية.

استخدام ملف Double D وضبط المفتاح على Mono يزيد عادة من حساسية الكاشف ولكنه قد يكون أيضا أقل ثباتا إلى حد ما في الأرض الغنية بالمعادن. لن يكون التصويب بدقة على الهدف في منتصف الملف بل على جانبه الأيسر (ص ٧٧)، وقد يصدر إشارة معقدة إذا كان الهدف قريبا جدا من الملف. ينصح باستخدام الحافة اليسرى من الملف للتصويب على أهداف ضحلة.

إلغاء [Cancel]

يقدم هذا الخيار حقل استقبال يكون ثابتا بشكل خاص في المناطق التي تتسم بالتداخل الكهربائي. ويعتبر هذا الوضع ممتازا للتقريب بالقرب من الضواحي السكنية أو في الأماكن التي تجد فيها عملية التألف صعبة في اختيار قناة عمل هادئة (مثل المناطق القريبة من أسلاك الكهرباء أو أبراج الهاتف أو في ظل ظروف جوية سيئة).

في حالة ضبط المفتاح على إلغاء [Cancel] سيكون التصويب إلى يسار الملف وقد تكون الإشارات معقدة إذا كان الهدف قريبا من الملف. ففي وضع الإلغاء [Cancel] تنقص درجة الحساسية والعمر بعض الشيء. قد تتمكن من زيادة حساسية الاستقبال [Rx Gain] عند استخدامك خيار الإلغاء [Cancel] (ص ٦٣).



نصيحة: يمكن استخدام ملفات كوماندر الأحادية [Commander Monoloop] مع مجموعة جي بي إس [Coils] وبنائج ممتازة. وللحصول على أقصى درجة من الثبات ننصح باستخدامها مع ضبط مفتاح ملف/استقبال [Coil/Rx] على أحادي [Mono].



يغير مفتاح التحكم في ملف/استقبال [Coil/Rx] حساسية الملف ونمط البحث، مما يطور من الخصائص والاستخدامات المتعددة لمجموعة جي بي إس (GPX Series) وملفات كوماندر على هيئة حرف D المزدوجة [Commander range Double D]. يتم تحقيق ذلك بتبديل نمط حقول الإرسال (Tx) والاستقبال (Rx) للملف، وكيفية ترجمة صندوق التحكم للاستجابة. يغير كل موضع للمفتاح المجال الكهرومغناطيسي للملف مما يقدم أداء أفضل في ظروف معينة.

قد تعمل الملفات غير المصممة بواسطة ماينلاب Minelab بطريقة غريبة أو قد لا تعمل على الإطلاق إذا كان المفتاح مضبوطا على أحادي [Mono] أو على إلغاء [Cancel].

! ستحتاج إلى إعادة ضبط موازنة الأرضية [Ground Balance] في كل مرة تغير فيها موضع مفتاح ملف/استقبال [Coil/Rx].

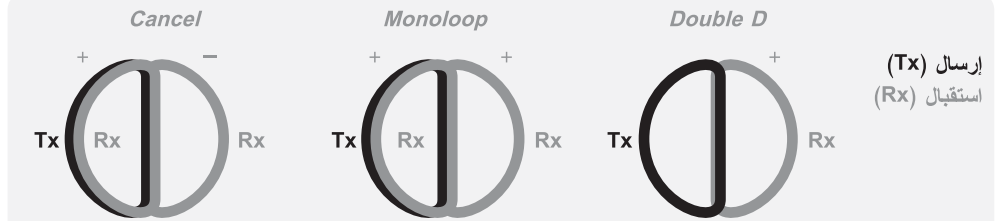

يبين هذا الرسم للفتات الداخلية للملف، موضحا سمات الاستقبال المختلفة لأوضاع مفتاح Coil/Rx الثلاثة.

! تنبيه: لن يعمل خيار رفض الحديد [Iron Reject] عند استخدام الملف الأحادي [Monoloop Coil].

بينما سيأتي خيار رفض الحديد بأفضل النتائج عند استخدامه مع تصميم كوماندر الخاص للملفات على هيئة حرف D المزدوجة [Commander Double D].



لن يكشف الجهاز عن الأهداف في حالة استخدام خيار الإلغاء [Cancel] مع ملف أحادي الحلقة [Monoloop Coil].

مدى GPX 5000
مدى GPX 4800

بحث، ثابت [Tracking, Fixed]
بحث، ثابت [Tracking, Fixed]

Tracking Fixed
Ground Balance

لا تحتوي معظم أنواع التربة على الرمال فقط بل أيضا على العديد من أنواع الكيماويات والمعادن والأملاح المختلفة. ويشار إلى هذه المواد الإضافية بمصطلح معدنة التربة. إذا لم يتم التعويض عن هذه المعدنة فإنها قد تصدر أصواتا غريبة تعرف بالضوضاء الأرضي، الذي قد يجعل من الصعب عليك سماع إشارات الهدف وخصوصا الأصوات الخافتة الصادرة من أهداف صغيرة أو عميقة.

تقوم وظيفة موازنة الأرضية [Ground Balance] الموجودة في كاشف مجموعة جي بي إكس GPX Series باختبار معدنة الأرض ومن ثم التعويض عنها وبالتالي خفض من الضوضاء الأرضي. مما يضمن عدم الخلط بين الإشارات الصادرة عن الأهداف، مثل كتل الذهب، والضوضاء الأرضي. يعمل كل من GPX 5000 و GPX 4800 مع خيارين لموازنة الأرضية هما ثابت [Fixed] أو بحث [Tracking].

بحث [Tracking]

يرسل خيار بحث [Tracking] تعليمات للكاشف بإلغاء تأثيرات معدنة التربة، ويقوم تلقائيا بمراقبة مستوى المعدنة ويعدل ضبط موازنة الأرضية [Ground Balance] عندما تتغير طبيعة الأرض أثناء البحث.

يفضل استخدام هذا الخيار في الأراضي التي تكون المعدنة فيها عالية جدا، وخصوصا إذا كانت المعدنة متفاوتة، أو إذا أردت تغطية مساحة كبيرة من الأرض بسرعة وبفعالية.

Tracking Fixed
Ground Balance



نصيحة: استخدم فحوصات موازنة الأرضية [Ground Balance] البسيطة لخيار البحث [Tracking] (ص ٤١) وخيار ثابت [Fixed] (ص ٤٣) للتأكد باستمرار من أن الكاشف يعوض عن الضوضاء الأرضي.

Tracking Fixed
Ground Balance

ثابت [Fixed]

يحتفظ الخيار ثابت [Fixed] بأخر ضبط لموازنة الأرضية. في الأراضي التي تكون المعدنة فيها ثابتة، سيوفر الخيار ثابت [Fixed] عمقا أكبر وحساسية أعلى وإشارات أهداف أكثر حدة، شريطة الحفاظ على موازنة أرضية [Ground Balance] فعالة.

سيقدم هذا الخيار أداء أفضل بقليل ولكن سيتطلب منك إعادة موازنة الأرضية بانتظام متى تطلب الأمر (ص ٤٢). ويسهل استخدام زر البحث السريع [Quick-Trak] القيام بذلك.

ملحوظة: استخدم دائما، متى أمكن، خيار ثابت [Fixed] لموازنة الأرضية [Ground Balance] أثناء البحث وذلك للحصول على أقصى عمق وأقصى حساسية، واستخدم الخيار بحث [Tracking] فقط في المناطق التي يكون الضوضاء الأرضي فيها عال جدا أو تتغير المعدنة فيها بسرعة، وعادة ما يشار إلى مثل هذه المناطق بالسطح المتنوع.

زر البحث السريع [Quick-Trak]

يمكنك زر البحث السريع [Quick-Trak] الموجود على المقبض من التنقل مؤقتا بين الخيارين الثابت [Fixed] والبحث [Tracking].

يعمل زر البحث السريع [Quick-Trak] على تغيير موضع موازنة الأرضية (ما بين ثابت وبحث) أثناء الضغط عليه فقط. بمجرد ترك الزر سيعود ضبط موازنة الأرضية إلى موضع المفتاح الذي تم اختياره من لوحة التحكم الأمامية.

زر البحث السريع [Quick-Trak] يستخدم عادة لضبط موازنة الأرضية [Ground Balance] للكاشف وأيضا لتثبيت أو الحفاظ على ضبط موازنة الأرضية أثناء التصويب بدقة على الهدف.

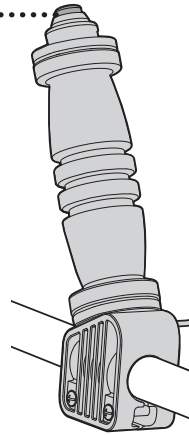

إجراء موازنة الأرضية لخيار بحث [Ground Balance] موازنة الأرضية من نوع عام [General].

١ قم بإيجاد مساحة أرض خالية من أية أهداف.

٢ غير مفتاح موازنة الأرضية [Ground Balance] إلى ثابت [Fixed].

٣ مع إبقاء الملف متوازيا مع الأرض، تدرب على رفع وخفض الملف ما بين ٢٥ و ١٠٠ مم (١ و ٤ بوصة) عن سطح الأرض. حاول أن تخفض الملف إلى أقرب درجة ممكنة من سطح الأرض دون ملامستها.

٤ غير مفتاح موازنة الأرضية [Ground Balance] إلى بحث [Tracking] أثناء تحريكك للملف واستمر في تحريكه إلى الأعلى والأسفل إلى أن يستقر الصوت ويتوقف أي ضوضاء أرضي.

ملحوظة: في حالة سماع إشارة بشكل مستمر قد يشير ذلك إلى وجود هدف تحت الأرض. في هذه الحالة حرك الملف إلى موقع جديد وأعد الخطوات السابقة.

٥ عند توقف تغيير المبدى [Threshold] يكون الكاشف متوازنا أرضيا وعندها يمكنك البدء بالبحث.

ملحوظة: عند تغيير مفتاح موازنة الأرضية [Ground Balance] من ثابت [Fixed] إلى بحث [Tracking] يتم إجراء موازنة أرضية تلقائية سريعة جدا قبل العودة إلى سرعة البحث الطبيعية. تستمر موازنة الأرضية السريعة لفترة قصيرة فقط ، لذلك فإنه من المهم تحريك الملف قبل تغيير موضع المفتاح.



ملحوظة: استخدم هذا الإجراء للتأكد دوريا من قيامك بالتعويض بشكل فعال عن الضوضاء الأرضي.

إعادة ضبط موازنة الأرضية [Ground Balance] عند استخدام خيار البحث [Tracking]

عند استخدام خيار البحث [Tracking] يجب أن تتحقق دوريا من أن الكاشف لا يزال على انسجام مع السطح وذلك بالتوقف عن البحث ورفع وخفض الملف. إذا كانت المبدى [Threshold] ثابتا فذلك يعني بأن الكاشف لا يزال متوازنا أرضيا. أما إذا تغير المبدى [Threshold] فلا بد من إعادة ضبط موازنة الأرضية. ويمكنك القيام بذلك بالاستمرار برفع وخفض الملف أو إعادة العملية المدرجة في ص ٤٠.

اضغط واترك زر البحث السريع [Quick-Trak] أثناء رفع وخفض الملف. ستسمع إشارة صوتية قصيرة تشير إلى أنه تم إجراء ٣ ثوان من موازنة الأرضية بشكل تلقائي وسريع قبل العودة إلى البحث. بعد أن يستقر الصوت بإمكانك متابعة البحث.

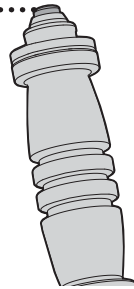

إذا وجدت بأن موازنة الأرضية بحاجة إلى إعادة الضبط بانتظام، بإمكانك اختيار سرعة بحث أسرع. يمكنك الاختيار من بين ثلاث سرعات للبحث Tracking (ص ٧٠) من قائمة الشاشة البلورية.

ملحوظة: إذا كنت تبحث في أراضي تتفاوت فيها المعدنة بشكل كبير قد لا يقوم خيار البحث [Tracking] بتعديل ضبط موازنة الأرضية [Ground Balance] فورا، وبالتالي قد تتعرض للضوضاء الأرضي لفترة من الزمن. لتفادي تفويت إشارات أهداف خافتة قد تكون بحاجة إلى إعادة ضبط التوازن الأرضي [ground balance] والخفض من سرعة مسح الملف لتمكين خيار البحث [Tracking] من مجاراة تفاوت طبيعة الأرض.

بما أن خيار البحث [Tracking] يقوم بضبط موازنة الأرضية باستمرار، فإن المسح مرارا فوق هدف معدني قد ينتج عنه ضبط موازنة الأرضية للكاشف بالنسبة للهدف وليس للسطح، مما يضعف من إشارة الهدف ويزيد من الضوضاء الأرضي. ولذلك فإنه من المهم استخدام الخيار ثابت [Fixed] عند التصويب بدقة على هدف معين أو عند التحقق من إشارة خافتة لهدف محتمل بالمسح فوقه مرارا.



إجراء موازنة الأرضية للخيار ثابت [Fixed] موازنة الأرضية من نوع عام [General].



- ١ قم بإيجاد مساحة أرض خالية من أية أهداف.
- ٢ غير مفتاح موازنة الأرضية [Ground Balance] إلى ثابت [Fixed].
- ٣ مع إبقاء الملف متوازيا مع الأرض، تدرب على رفع وخفض الملف بين ٢٥ و ١٠٠ مم (١ و ٤ بوصة) عن سطح الأرض. حاول أن تخفض الملف إلى أقرب درجة ممكنة من سطح الأرض دون ملامستها.
- ٤ اضغط واستمر بالضغط على زر البحث السريع [Quick-Trak] أثناء تحريك الملف. عندها سيجري نظام البحث [Tracking] موازنة للأرضية سريعة جدا ولفترة قصيرة.
- ملحوظة:** وهو نفس التأثير الناتج عن تغيير مفتاح موازنة الأرضية [Ground Balance] إلى بحث [Tracking] على اللوحة الأمامية.
- ٥ استمر في تحريك الملف إلى الأعلى والأسفل إلى أن يتوقف الضوضاء الأرضية. عند توقف تغيير المبدى [Threshold] يكون الكاشف متوازنا أرضيا.
- ملحوظة:** في حالة سماع إشارة بشكل مستمر قد يشير ذلك إلى وجود هدف تحت الأرض. في هذه الحالة حرك الملف إلى موقع جديد وأعد الخطوات السابقة.
- ٦ حرر زر البحث السريع [Quick-Trak] للعودة إلى موضع [Fixed] والبدء بالبحث.



ملحوظة: استخدم هذا الإجراء للتأكد دوريا من قيامك بالتعويض بشكل فعال عن الضوضاء الأرضية.

إعادة ضبط موازنة الأرضية [Ground Balance] عند استخدام الخيار ثابت [Fixed].

يجب التحقق دوريا أثناء البحث من التعويض بفعالية عن الضوضاء الأرضية وذلك بالتوقف عن البحث ثم رفع وخفض الملف في نفس البقعة من الأرض. إذا استمر المبدى [Threshold] ثابتا فذلك يعني بأن الكاشف لا يزال متوازنا أرضيا. أما إذا تغير المبدى [Threshold] فلا بد من إعادة ضبط موازنة الأرضية، وذلك بإعادة الخطوات من ٣ إلى ٦ لموازنة الأرضية (البحث باستخدام الخيار ثابت [Fixed] ص ٤٢).

نصائح لموازنة الأرضية

عندما تبحث في البقع القديمة وهي مناطق صغيرة مركزة اشتهرت بوجود كتل ذهبية صغيرة) استخدام خيار موازنة الأرضية الثابتة Fixed Ground Balance وقم بإعادة موازنة الأرضية دوريا بالضغط على زر البحث السريع [Quick-Trak] كل عدة أمتار.

عند إجراء توازن أرضي على سطح صخري اخفض الملف إلى الارتفاع الذي ستقوم فيه بأرجحة الكاشف فعلا.

في الأتربة ذات المجال المغناطيسي العالي قد تواجه مشكلة في إجراء موازنة الأرضية للملف حتى سطح الأرض (هذه المشكلة الأكثر شيوعا في الملفات أحادية الحلقة [Monoloop] الكبيرة). إذا واجهتك هذه المشكلة بإمكانك تغيير نوع موازنة الأرضية إلى محدد [Specific]، ويتطلب ذلك إجراءات مختلفة لموازنة الأرضية (ص ٥٦).

إذا وجدت بأن الأرضية بحاجة إلى إعادة موازنة بشكل متكرر فقد تود البحث باستخدام خيار بحث [Tracking].

اتبع الخطوات التالية لاستعادة الضوابط المصنعية لنمط البحث الحالي :

ملحوظة خاصة بجهاز GPX 5000 إذا كنت ترغب بإعادة ضبط أحد أنماط البحث حسب الطلب [Custom Search Mode] تأكد من اختياره من القائمة قبل إطفاء الكاشف.

١ أطفئ الكاشف.

٢ اضبط مفتاح نمط البحث [Search Mode]، الموجود في لوحة التحكم الأمامية، على النمط الذي ترغب باستعادة الضبط المصنعي له.

٣ اضغط على مفتاح التشغيل [On/Off] واستمر في الضغط لفترة ٥ إلى ٦ ثواني تقريبا إلى أن تظهر قائمة استعادة الخيارات الافتراضية [Reset Defaults]

٤ أدر مفتاح اختيار الوظيفة [Function Select] إلى اليمين لاختيار نمط البحث [Search Mode].

ملحوظة: إذا لم يكن نمط البحث الذي يظهر على الشاشة هو النمط الذي ترغب باستعادة ضوابطه المصنعية فلا بد من تغيير نمط البحث [Search Mode] باستخدام المفتاح الموجود على لوحة التحكم الأمامية.

٥ أدر مفتاح الضبط [Setting] إلى اليسار واليمين لاستعادة الضوابط المصنعية للنمط المختار.

سيستعيد الكاشف الضوابط المصنعية ويبدأ بالعمل.

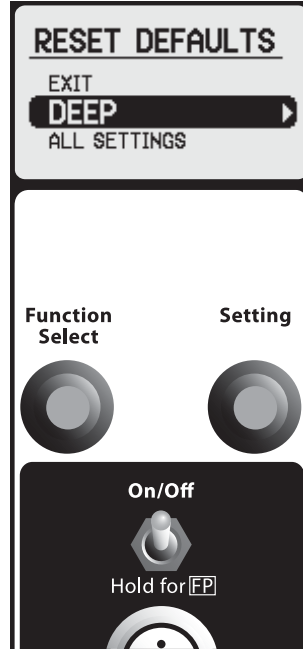

مجموعة جي بي إس GPX Series مزودة بقائمة ضوابط مصنعية معرفة مسبقا [Factory Preset] [FP] لوظائف الجهاز تناسب المستخدمين الجدد للجهاز.

يمكنك تشغيل الكاشف باستخدام الضبط المصنعي لوظائف الجهاز ولوحة التحكم الأمامية إلى أن تعتاد تماما على استخدامه.

ملحوظة خاصة بجهاز GPX 5000 عند اختيار إعادة ضبط جميع الضوابط [All Settings] سيتم الإبقاء على الضوابط الخاصة بأنماط البحث حسب الطلب [Custom Search Modes] الأربعة ، وذلك لحماية ضوابطك المفضلة لأنماط البحث من الإلغاء عن طريق الخطأ، مع السماح باستعادة الضبط المصنعي لضوابط نمطي البحث عام [General Mode] وعميق [Deep Mode] من قائمة الشاشة البلورية.

لاستعادة جميع الضوابط المصنعية اتبع الخطوات التالية:

١ أطفئ الكاشف.

٢ اضغط على مفتاح التشغيل [On/Off] واستمر في الضغط لفترة ٥ إلى ٦ ثواني تقريبا إلى أن تظهر قائمة استعادة الخيارات الافتراضية [Reset Defaults].

٣ أدر مفتاح اختيار الوظيفة [Function Select] إلى اليمين لاختيار جميع الضوابط [All Settings] (كما هو موضح في الرسم).

٤ أدر مفتاح الضبط [Setting] إلى اليسار أو اليمين لاستعادة جميع الضوابط المصنعية لوظائف الجهاز.

سيستعيد الكاشف الضوابط المصنعية ويبدأ بالعمل.

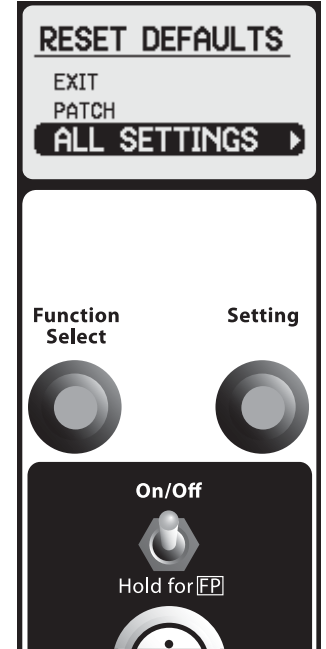

القائمة الرئيسية لجهاز GPX 5000 (الوظائف العامة)		
الوظيفة	المدى	الضبط المصنعي لوظائف الجهاز
الإضاءة الخلفية	مطفأ، ٨-١	٢
فحص البطارية	صفر - ٨ فولط ، ٨,٠+ فولط	-
درجة الصوت	٢٠-١	١٢
نوع موازنة الأرضية GB	عام، خاص، غير مفعّل	عام
خاص (الترتبة / التوافقية)	حساسية سلسة، دقيق ذهب، حساسية عالية جدا، ملح/ ذهب، حاد، عملة معدنية/ آثار قديمة	ذهب خالص
توليف يدوي	صفر-٢٥٥	١٢٨

نصيحة: يمكنك تشغيل الكاشف باستخدام الضوابط المصنعية لوظائف الجهاز ولوحة التحكم الأمامية (ص ٢٤) إلى أن تعتاد تماما على استخدام جهازي GPX 5000 أو GPX 4800.

القائمة الرئيسية لجهاز GPX 4800 (الوظائف العامة)		
الوظيفة	المدى	الضبط المصنعي لوظائف الجهاز
الإضاءة الخلفية	مطفأ، ٨ - ١	٢
فحص البطارية	صفر - ٨ فولط ، ٨,٠+ فولط	-
درجة الصوت	٢٠-١	١٢
نوع موازنة الأرضية GB	عام ، غير مفعّل	عام
خاص (الترتبة / التوافقية)	حساسية عالية جدا، حاد، عملة معدنية/تذكارات، ملح- خشن	حساسية عالية جدا
توليف يدوي	صفر -٢٥٥	١٢٨

قائمة نمط البحث لجهاز GPX 5000 (وظائف النمط المحدد)

الوظيفة	المدى	عام	عميق	بقة	غني بالمعادن	غني بالنقايات	تصويب بالغ الدقة
الحركة	بطيء جدا، بطيء، متوسط، سريع	بطيء	بطيء جدا	متوسط	متوسط	متوسط	بطيء جدا
حساسية الاستقبال [Rx Gain]	٢٠-١	١١	١٢	٨	٨	١٢	١٥
نوع الصوت	هادئ، اعتيادي، عميق، معزز الصوت	اعتيادي	عميق	معزز الصوت	اعتيادي	هادئ	معزز الصوت
نغمة الصوت	١٠٠-١	٥٠	٣٨	٥٥	٤٥	٤٠	٥٠
المتبث	٢٠-١	١٠	١٠	٨	٩	٨	٨
ذروة الإشارة	٢٠-١	١٦	١٧	١٥	١٤	٨	١٨
جهازة إشارة الهدف	٢٠-١	٨	٨	٩	٧	٦	١٣
الاستجابة	اعتيادي، معكوس	اعتيادي	معكوس	اعتيادي	اعتيادي	معكوس	اعتيادي
سرعة البحث	بطيء، متوسط، سريع	متوسط	بطيء	متوسط	سريع	بطيء	بطيء
رفض الحديد	غير مفعّل، ١٠-١	غير مفعّل	غير مفعّل	غير مفعّل	غير مفعّل	٧	غير مفعّل

قائمة نمط البحث لجهاز GPX 4800 (وظائف النمط المحدد)

الوظيفة	المدى	عام	عميق	غني بالمعادن
الحركة	بطيء جدا، بطيء، متوسط	بطيء	بطيء جدا	متوسط
حساسية الاستقبال [Rx Gain]	١٥-١	٨	٩	٦
نوع الصوت	هادئ، اعتيادي، عميق	اعتيادي	عميق	اعتيادي
نغمة الصوت	١٠٠-١	٥٠	٣٨	٤٥
المتبث	١٠-١	٥	٥	٤
ذروة الإشارة	٢٠-١	١٦	١٧	١٤
جهازة إشارة الهدف	٢٠-١	٨	٨	٧
سرعة البحث	بطيء، متوسط، سريع	متوسط	بطيء	سريع
رفض الحديد	غير مفعّل، ١٠-١	غير مفعّل	غير مفعّل	غير مفعّل

التحكم بمفتاح اختيار الوظيفة [Function Select] التنقل بين الوظائف.

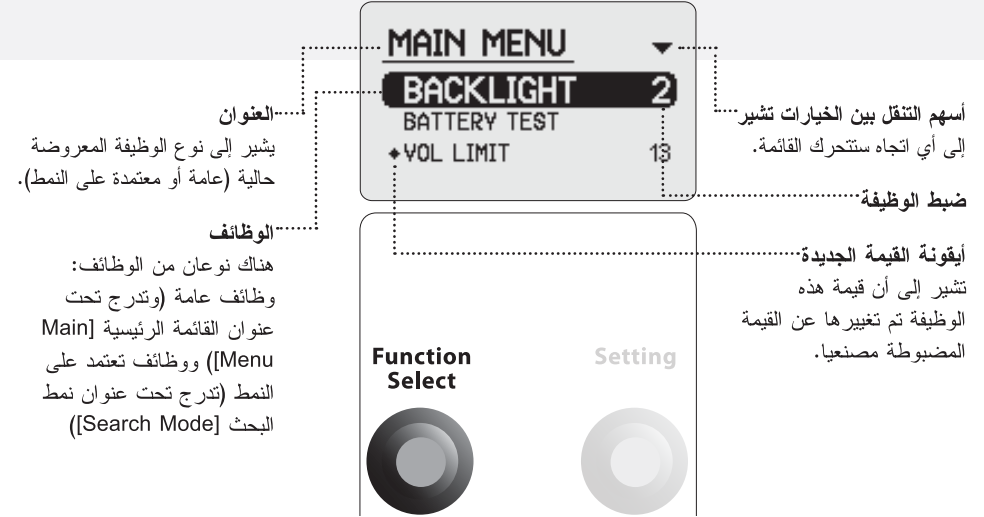

للتنقل بين خيارات قائمة الشاشة البلورية:

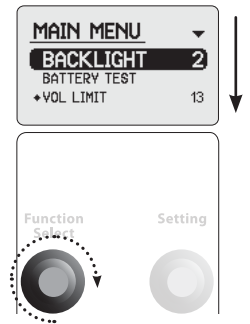

أدر مفتاح اختيار الوظيفة [Function Select] إلى اليمين لتحريك القائمة إلى أسفل. ستكون الوظيفة المختارة حالياً مظللة.

التحكم بالضوابط تعديل الضوابط.

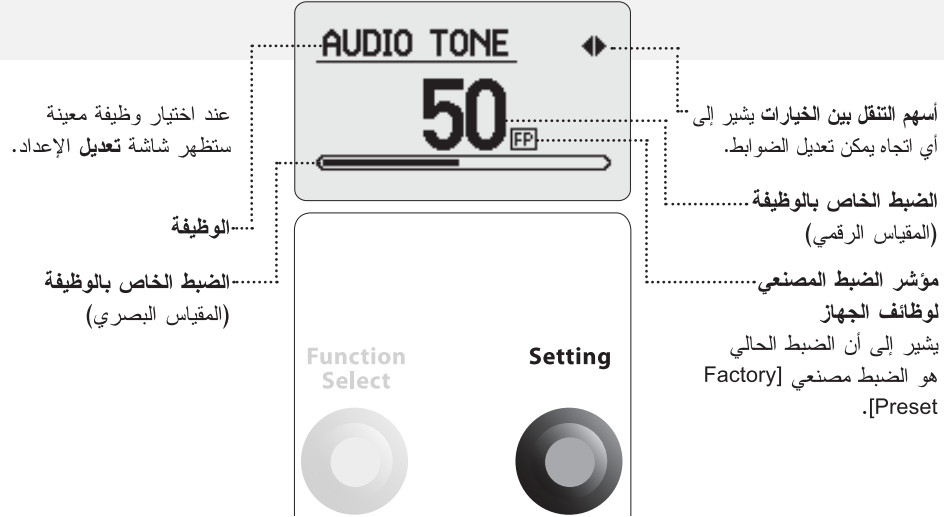

اتبع الخطوات التالية لتعديل ضبط وظيفة معينة:

ملحوظة: التغييرات التي تم إجراؤها على ضوابط الوظيفة تحفظ تلقائياً. ستظهر أيقونة القيمة الجديدة في القائمة الرئيسية عند تغيير وظيفة ما (انظر ص ٤٨).

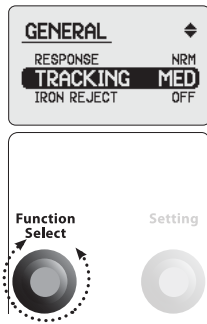

للمرجع إلى قائمة الوظائف أدر مفتاح اختيار الوظيفة [Function Select] إلى اليمين أو اليسار.

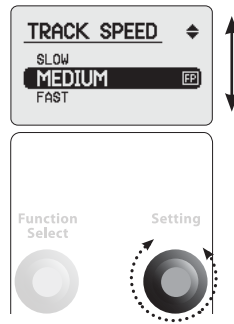

بعد تحديد الخيار (سيكون مظللاً) أدر مفتاح الضبط [Setting] إلى اليمين أو اليسار لتعديل الضبط.

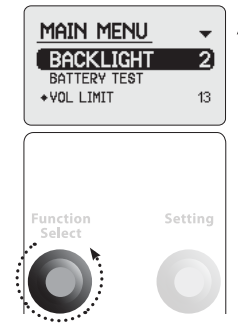

أدر مفتاح اختيار الوظيفة [Function Select] إلى اليسار لتحريك القائمة إلى أعلى. ستكون الوظيفة المختارة حالياً مظللة.

مدى GPX 5000
مدى GPX 4800
الضبط المصنعي لوظائف الجهاز

مطفأ، ٨ - ١
مطفأ، ٨ - ١
٢



إذا كانت الإضاءة المحيطة ضعيفة من الممكن إضاءة خلفية الشاشة البلورية. بإمكانك اختيار مدة إضاءة الخلفية بعد التشغيل. تكون فترة الإضاءة في تزايد بمقدار ١٠ ثواني بين الضوابط واحد و ستة.

١ - ١٠ ثواني
٢ - ٢٠ ثانية

٦ - ٦٠ ثانية
٧ - ١٢٠ ثانية

٨ - الخلفية مضيئة دائما

فترة الإضاءة هي المدة التي ستستمر فيها الإضاءة بعد آخر تبديل تم إجراؤه على مفتاح اختيار الوظيفة [Select Function] أو مفتاح التحكم بالضوابط [Setting].

ستعود الإضاءة بمجرد تحريك أحد المفاتيح.

إذا كنت تبحث أثناء النهار بإمكانك اختيار مطفأ [OFF] للحد من استنزاف البطارية.

فحص البطارية عرض فولتية البطارية.



مثال لصورة شاشة البطارية

تُمكنك شاشة فحص البطارية من مشاهدة المقياس الحالي لفولتية البطارية. يمكن مشاهدة الشاشة في أية لحظة.

تقوم البطارية بإصدار مجموعة من الإشارات النابضة كل دقيقة كمنبه إلى أن الفولتية منخفضة.

ملحوظة: ستعود شاشة فحص البطارية إلى قائمة الوظائف تلقائياً بعد سبعة ثواني.

لمزيد من المعلومات حول بطارية مجموعة جي بي إكس GPX Series راجع شحن البطارية (ص ١٨ - ١٩) و العناية بالبطارية (ص ٢١).

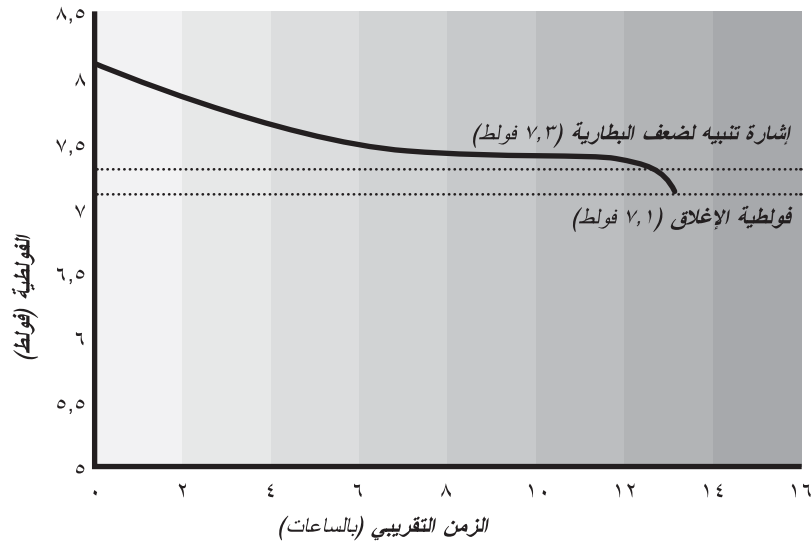

تمتاز معظم بطاريات أيون - الليثيوم بالاحتفاظ بالطاقة أثناء دورة التفريغ قبل أن تغلق نهائياً وبشكل سريع.

حد جهارة الصوت ضبط أقصى جهارة لجميع الأصوات.

٢٠-١

مدى GPX 5000

٢٠-١

مدى GPX 4800

١٢

الضبط المصنعي لوظائف الجهاز

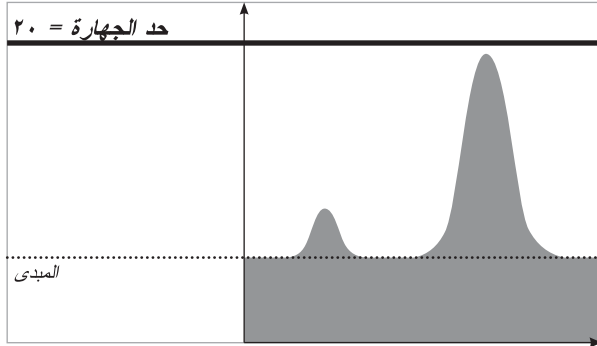

أقصى جهارة للصوت:
لا تتأثر الإشارات الخافتة والصاخبة.

تحدد جهارة الصوت [Volume Limit] أقصى مستوى للصوت الصادر من الكاشف عند العثور على هدف.

إذا تم ضبط حد جهارة الصوت [Volume Limit] على أقصى حد سيتم سماع جميع إشارات الهدف بجهارة نسبية حسب حجم الهدف وعمقه. سيتمكنك الحد الأقصى للصوت من سماع الفرق بين الهدف الصغير والهدف الكبير ولكنه قد لا يكون مريحا لأذنيك إذا ما تم العثور على هدف كبير بالقرب من الملف.

إذا تم ضبط جهارة الصوت [Volume Limit] بحيث تكون في الوسط فإن إشارة الهدف لن تتأثر بالنسبة للهدف الصغير ولكنها ستكون محدودة إذا كان الهدف كبيرا جدا.

وإذا تم ضبط جهارة الصوت على الحد الأدنى ، قد تكون غالبية إشارات الأهداف محدودة جدا. ستكون جهارة الصوت المنخفضة أريح لأذنيك ولكنها ستزيد من احتمالية تفويت إشارات الأهداف الصغيرة.

حاول استخدام هدف صغير وآخر كبير لتعديل درجة الصوت إلى مستوى يناسب أذنيك.

ملحوظة: قد تكون بحاجة إلى إعادة ضبط المبدى [Threshold] إذا تم ضبط جهارة الصوت [Volume Limit] على مستوى منخفض.

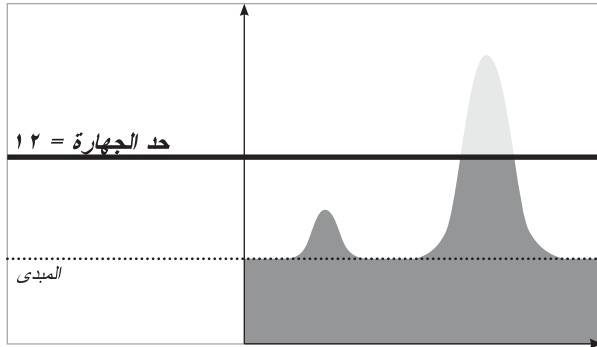

جهارة صوت متوسطة:
لا تتأثر الإشارات الخافتة ولكن الإشارات الصاخبة تكون محدودة.

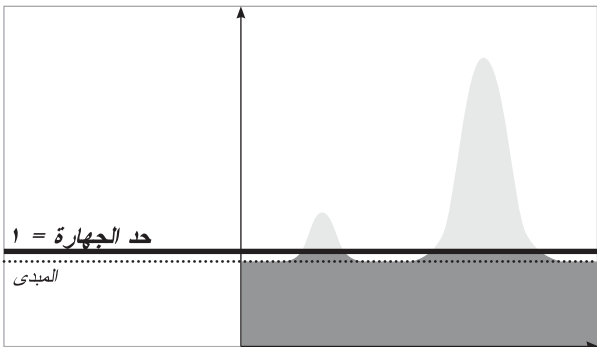

أدنى جهارة للصوت:
تتخفف كل من الإشارات الصاخبة والخافتة إلى مستويات هادئة.

تنبيه: بإمكان الكاشف إصدار صوت عالي جدا إذا تم العثور على هدف كبير أو ضحل.



احم أذنيك !

قد تكون بحاجة إلى تعديل جهارة الصوت عند التبديل بين سماعات الرأس والسماعات الخارجية.

مدى GPX 5000
مدى GPX 4800
الضبط المصنعي لوظائف الجهاز

عام، خاص، غير مفعّل
عام، غير مفعّل
عام

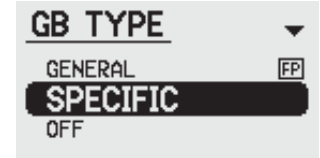

عام [General]

هو أفضل أنواع موازنة الأرضية للإستخدام فيما يزيد عن ٩٠ بالمائة من تربة حقول الذهب ويستخدم خيار البحث التلقائي التقليدي التي اتسمت به طرازات ماينلاب Minelab السابقة. عند استخدام الخيار بحث [Tracking]، تختبر موازنة الأرضية العامة [General Ground Balance] التفاوتات في معدنة التربة، وتضع معدلا مستمرا في التغير لمستوى موازنة الأرضية. موازنة الأرضية العامة [General GB] هو النوع الأمثل لغالبية الترب الممعدنة، وهو المفضل للبحث في الأتربة ذات مستويات معدنة متفاوتة.

محدد [Specific] (GPX 5000)

يُستخدم هذا النوع من موازنة الأرضية في المناطق ذات المجال المغناطيسي العالي، والأتربة الغنية بالحديد. سيمكّنك استخدام نوع موازنة الأرضية المحددة [Specific Ground Balance] من إبقاء الملف قريبا من الأرض، ويسمح للملفات أحادية الحلقة [Monoloop] بتوازن أرضي دقيق في مناطق عادة ما تكون شديدة الحرارة عليها. عند استخدام النوع محدد [Specific] تكون وظيفة البحث [Tracking] أكثر تحفظا منها عند استخدام النوع عام [General]، وسيتوقف البحث حتى عند الإستجابات الخافتة جدا، مما يزيل من احتمالية تفويت الإشارات الخافتة.

ننصحك بأن تكثّر من التحقق من ضبط موازنة الأرضية [Ground Balance] عند استخدام النوع محدد [Specific] في الأتربة المتنوعة. توقف من فترة لأخرى، ثم ارفع الملف وأخفضه، واستمع لأي اختلافات ثم قم بإعادة موازنة الأرضية متى تطلب الأمر. يفضل استخدام موازنة الأرضية المحددة [Specific Ground Balance] فقط في الأتربة التي تكون متماثلة أو غير متفاوتة بشكل معقول.

ملحوظة: عند استخدام النوع محدد [Specific] ستكون بحاجة إلى إجراءات مختلفة لموازنة الأرضية. لمزيد من المعلومات راجع إجراءات موازنة الأرضية لنوع محدد [Specific] ص ٥٦.

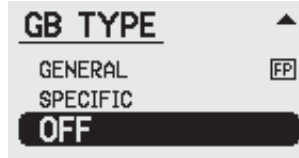

موازنة الأرضية [Ground Balance] غير مفعلة

قد يكون هناك تأثير أرضي خفيف جدا في الأتربة المعتدلة جدا كالطفالية أو الرملية غير الممعدنة، أو قد لا يوجد تأثير على الإطلاق في بعض الأحيان. هذه المناطق نادرة جدا ولكن يمكن التعرف عليها عندما لا تُحدث موازنة الأرضية أي تغيير. يمكنك البحث بعمق وحساسية أفضل بعدم تفعيل أي نوع من موازنة الأرضية [GB Type] وذلك باختيار OFF من القائمة.

غالبا ما تُستخدم هذه الخاصية بواسطة الباحثين في الشواطئ أو الباحثين عن الكنوز أو التنكارات في المناطق الداخلية الصحراوية، إذ أنه من النادر جدا العثور على منطقة في حقل ذهب لا تحتاج إلى موازنة الأرضية.

الإجراءات:

ارفع الملف عن الأرض بعيدا عن أية أجسام معدنية وقم باختيار موازنة الأرضية غير مفعلة [GB OFF]. بعد سماع النغمة يمكنك متابعة البحث.

ملحوظة: سيقدم خيار رفض الحديد [Iron Reject] أفضل النتائج عند استخدام نوع موازنة الأرضية العامة [GB Type General] (ص ٧٤).

خاص التربة / التوافقية

مدى **GPX 5000**
مدى **GPX 4800**
الضبط المصنعي لوظائف الجهاز



ملحوظة: أفضل استخدام لخيار حساسية سلسلة هو مع الملفات الأحادية في الأثرية الصعبة.



حساسية سلسلة، ذهب خالص، حساسية عالية جدا، أملاح / ذهب، حاد، عملة معدنية/ تذكارات
حساسية عالية جدا، حاد، عملة معدنية/ تذكارات، ملح-خشن
الذهب الخالص (GPX 5000) ، حساسية عالية جدا (GPX 4800)

يمكنك اختيار التوقيت الذي ترغب بتفعل به باستخدام مفتاح خاص [Special] من لوحة التحكم.

حساسية سلسلة [Smooth Sensitive] (GPX 5000)

يُستخدم خيار الحساسية السلسلة [Sensitive Smooth] للحصول على استجابة جيدة لكثافة صغيرة وضحلة في أترية معدنة بشدة. ولكن عند استخدام هذا الخيار يكون هناك فقدان خفيف للعمق بالنسبة للأهداف الكبيرة، بالتالي عليك ألا تستخدم هذا الخيار عند البحث عن كتل كبيرة وعميقة.

يسمح هذا الخيار استخدام الملفات أحادية الحلقة [monoloop coils] في المناطق ذات معدنة عالية، ويحذف معظم الإشارات الخاطئة من الصخور ومعدنة التربة، بينما يحتفظ بحساسية ممتازة تجاه الأهداف الصغيرة.

الذهب الخالص [Fine Gold] (GPX 5000)

هذا الخيار حساس جدا للأهداف الصغيرة في الأراضي الممعدنة. إذ يصدر إشارة أكثر حدة بالمقارنة مع خيار محسن [Enhance] عند العثور على قطعة ذهب صغيرة، ويحسن من إمكانية العثور على قطع ذهب أو عينات خام/غير مصقولة، ويتجاهل معظم الإشارات المضللة الصادرة عن الصخور الحارة والوضوءاء الأرضي. ولا بد من إعادة فحص الأراضي عالية المعدنة التي تم العثور على الذهب فيها من قبل، باستخدام خيار الذهب الخالص [Fine Gold]، وسيتم الحصول على أفضل النتائج باستخدام ملفات كوماندر الاختيارية أحادية الحلقة [Commander Monoloop] قياس ٨ و ١١ بوصة.

حساسية عالية جدا [Sensitive Extra]

قد يزيد هذا التوقيت من الإشارات الناجمة عن صخور حارة معينة قريبة من السطح، ولكن بإمكانه المساعدة في التلطيف من المبدى [Threshold] في أنواع معينة من الأراضي وخصوصا عند استخدام ملف على هيئة حرف D مزدوجة [Double D]. وفي الأراضي متوسطة المعدنة سيوفر خيار الحساسية العالية جدا [Sensitive Extra] أفضل الاستجابات لإشارات الأهداف الصغيرة والعميقة.

ملح/ذهب [Salt/Gold] (GPX 5000)

تم تصميم خيار ملح/ذهب [Salt/Gold] للاستخدام في الأترية الممعدنة التي تحتوي على نسب عالية من الملح. ويعمل هذا الخيار بشكل جيد في بحيرات الباطن المالحة، وحقول الذهب الغنية بالأملاح، وشواطئ المياه المالحة الممعدنة. عند البحث في أترية مشبعة بنسب عالية من الأملاح (باستخدام ملف على هيئة حرف D مزدوجة [Double D])، قد تكون بحاجة إلى ضبط مفتاح الملف على خيار إلغاء [Cancel].

٦ مع بدء النغمة منخفضة الطبقة ابدأ فوراً بخفض الملف ورفعه عن سطح الأرض. حاول أن تخفض الملف بمحاذاة الأرض وإلى أقرب ما يمكن منها دون ملامستها.

استمر في تحريك الملف إلى الأعلى والأسفل إلى أن يثبت الصوت ويتوقف أي وضوءاء أرضي. عند توقف تغير المبدى [Threshold] يكون الكاشف "متوازن مع الأرضية".

٧ غير موازنة الأرضية [Ground Balance] عاندا إلى ثابت [Fixed] وابدأ البحث.

عند الانتقال إلى منطقة جديدة يجب إجراء أول موازنة أرضية محددة [Specific Ground Balance] باستخدام مفتاح "الموازنة الأرضية [Quick-Track]. وليس زر البحث السريع [Balance].

- ١ قم بإيجاد مساحة أرض خالية من أية أهداف.
- ٢ قم باختيار موازنة الأرضية المحددة [GB Type Specific] من القائمة.
- ٣ غير مفتاح الموازنة الأرضية إلى ثابت [Fixed].
- ٤ امسك بالملف على بعد ٣٠٠-٤٥٠ مم (١٢-١٨ بوصة) من الأرض.
- ٥ غير مفتاح الموازنة الأرضية إلى بحث [Tracking].

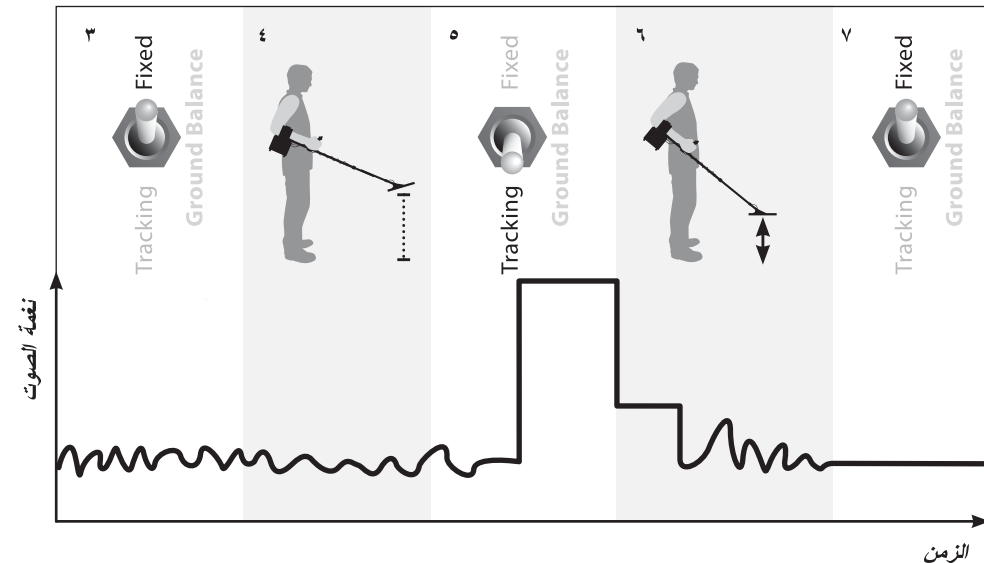

التآلف اليدوي [Manual Tune] التقليل من التداخل الكهربائي.

صفر-٢٥٥
صفر-٢٥٥
١٢٨

مدى GPX 5000
مدى GPX 4800
الضبط المصنعي لوظائف الجهاز

حساسية سلسلة، ذهب خالص، حساسية عالية جدا، أملاح / ذهب، حاد، عملة معدنية/ تذكارات
حساسية عالية جدا، حاد، عملة معدنية/تذكارات، ملح-خشن
الذهب الخالص (GPX 5000) ، حساسية عالية جدا (4800GPX)

مدى GPX 5000
مدى GPX 4800
الضبط المصنعي لوظائف الجهاز

يسمح لك التآلف اليدوي بالتنقل عبر الخيارات واختيار قناة معينة.

تستهلك عملية التآلف اليدوي الكاملة وقتا طويلا. لذلك فنحن ننصح باستخدام التآلف اليدوي [Manual Tune] للتعديلات الدقيقة بعد إجراء التآلف التلقائي [Auto Tune] (ص ٣٢).

قد تجد نفسك قادرا على اختيار قناة معينة من أحد طرفي القياس إذا ما كنت تبحث في منطقة هادئة تخلو من التشويش. الأرقام المنخفضة هي قنوات ذات تردد منخفض، والأرقام العالية هي قنوات ذات تردد مرتفع. يمكن أن تكون القنوات ذات التردد المرتفع أكثر حساسية لبعض الشيء للأهداف الصغيرة القريبة من السطح. وقد توفر القنوات ذات التردد المنخفض عمقا أكثر بقليل للأهداف الكبيرة، ولكن الفرق ليس إلا هامشيا.

- ١ أمسك بالملف عاموديا على مسافة ١٠٠م (٤ بوصة) عن سطح الأرض، مع الحرص على عدم وجود أهداف كبيرة أو أية تداخلات كهربائية بالقرب منه.
- ٢ افتح شاشة التوليف اليدوي باختيار [Manual Tune] من القائمة الرئيسية.
- ٣ قم بزيادة الأرقام أو انقاصها من مع التوقف بعد كل تغيير لاختبار الثبات.
- ٤ استمع إلى كل قناة إلى أن تجد القناة الأقل ضوضاء.

ملحوظة: إذا استمر التشويش بعد التآلف حاول أن تقلل من حساسية الاستقبال [Rx Gain]، إلا أنك قد تضطر في المناطق ذات التداخل العالي إلى وضع مفتاح ملف الاستقبال [Coil/Rx] على خيار إلغاء [Cancel].

إذا تم تدوير مفتاح التحكم في الضوابط بسرعة ستلاحظ بعض الضوضاء الناتجة عن الحركة السريعة بين القنوات هذا أمر طبيعي ولن يحدث عند تدوير مفتاح التحكم ببطء.

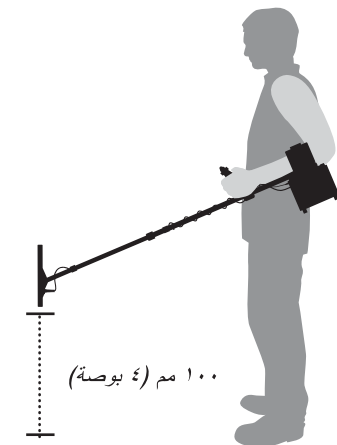
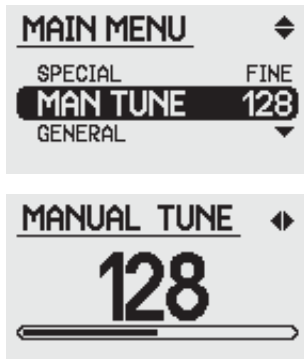

ملحوظة: ستقلل أيضا سرعة الحركة [Motion] (ص ٦٢) البطيئة من عدم الثبات الناتج عن التشويش المحيط.

حاد [Sharp]

يشبه الخيار حاد [Sharp] خيار اعتيادي [Normal] إلا أن مجال كشفه أقوى. وهو قادر على تحسين أداء الجهاز بالنسبة للأهداف العميقة ولكنه أكثر عرضة للتشويش كما وسيزيد أيضا من قوة الإشارات المضللة في الأراضي الصعبة. يعمل التوقيت حاد [Sharp] على أحسن وجه في الأوضاع الهادئة ويعمل جيدا مع نمط البحث العميق [Deep Search Mode] عند التقليل من حساسية الاستقبال [Rx Gain].

عملات معدنية / تذكارات [Coin/Relic]

تم تصميم خيار عملات معدنية/ تذكارات [Coin/Relic] للاستخدام في الأراضي قليلة المعدنة بما في ذلك العديد من الشواطئ. ويوفر إمكانية بحث لأقصى درجة ممكنة من العمق ولأحجام متفاوتة من الأهداف، أكبر من تلك التي توفرها أي من التوقيت الأخرى. ولكن إذا زادت معدنة الأرض عن المستوى الخفيف فمن الممكن ألا يتوازن الكاشف مع الأرضية. من المفترض أن يعمل خيار العملات المعدنية/التذكارات [Coin/Relic] جيدا في معظم المنتزهات الشائعة، والملاعب الرياضية، ومواقع المنازل القديمة، لذلك يعتبر هذا الخيار هو الأفضل عند استخدام الكاشف للبحث عن العملات المعدنية والمجوهرات والتذكارات. يمكن الحصول على أفضل النتائج على شواطئ المحيط المحتوية على كميات كبيرة من الرمال السوداء باستخدام خيار اعتيادي [Normal] أو خيار أملاح/ذهب [Salt/Gold] (جهاز GPX 5000).

أملاح-خشنة [Salt-Coarse] (4800GPX)

يختلف تأثير معدنة الملح القلوي بشكل كبير عن تأثير الصخور الحديدية والصلصال الممعدن. ويدرك كل من بحث في سبخات (بحيرات) مالحة جافة مدى صعوبة اكتشاف الأهداف. في مثل هذه المناطق يتوجب ألا استخدام الخيار اعتيادي [Normal]، ولكن إذا كانت المبدى [Threshold] غير مستقرة بشدة فإن أفضل خيار لك بعد ذلك هو أملاح-خشنة [Salt-Coarse].

قد ينتج عن استخدام التوقيت أملاح-خشنة [Salt-Coarse] فقدان طفيف في الاستجابة لإشارة الأهداف الصغيرة. ولكن تبقى الاستجابة لإشارة الأهداف الكبيرة غير متأثرة نسبيا وعادة ما يقل الضوضاء الأرضي. وبالتالي عند البحث عن كتل كبيرة عميقة في أرض ذات معدنة مرتفعة، يمكن استخدام توقيت أملاح-خشنة [Salt-Coarse] في الحصول على مبدى [Threshold] أكثر سلاسة يسمح لك بسماع تلك الإشارات الرقيقة لكتل عميقة.



ملحوظة: يعمل الخيار حاد [Sharp] على أحسن وجه مع ملفات DD.



تغيير أنماط البحث (GPX⁵⁰⁰⁰) من خلال شاشة العرض البلورية.

مدى GPX 5000
مدى GPX 4800
الضبط المصنعي لوظائف الجهاز

بقعة، غني بالمعادن، مليء بالقمامة، بالغ الدقة
غير متاح
بقعة [Patch]

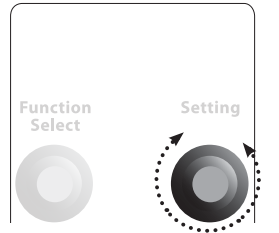
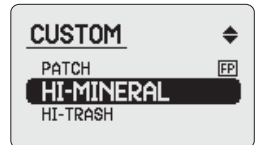
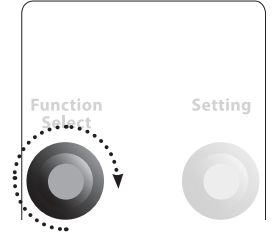
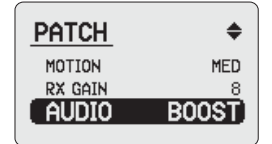

يمكنك مفتاح نمط البحث [Search Mode] الموجود في لوحة التحكم الأمامية من الوصول إلى عدد من أنماط البحث لاستخدامها في ظروف مختلفة. يحتوي هذا المفتاح على ثلاثة أوضاع: عميق [Deep] وعم [General] وحسب الطلب [Custom]. يمكنك الخيار حسب الطلب [Custom] من اختيار واحد من أربعة أنماط بحث حسب الطلب [Custom Search Modes] من قائمة الشاشة البلورية.

اتبع الخطوات التالية لاختيار نمط البحث حسب الطلب:

- 1 اضبط مفتاح نمط البحث على خيار حسب الطلب [Custom].
- 2 استخدم مفتاح التحكم في اختيار الوظيفة [Function Select] للانتقال بين خيارات القائمة واختر نمط البحث الذي ترغب به مثلاً بقعة [Patch].
- 3 استخدم مفتاح التحكم في الضبط [Setting] لتحديد نمط البحث الذي ترغب به، مثلاً غني بالمعادن.
- 4 أدر مفتاح التحكم في اختيار الوظيفة [Function Select] بأي اتجاه لتثبيت اختيارك.
- 5 يمكنك الآن الانتقال إلى أسفل الشاشة لمشاهدة الضوابط المعروفة لخيار غني بالمعادن [Hi-Mineral].

تحرير أنماط البحث حسب الطلب

بإمكانك خلق أنماط بحث خاصة بك لمختلف المواقع والأهداف وأحجام الملفات... إلخ. جميع الوظائف التي تظهر تحت اسم نمط البحث [Search Mode] في قائمة الشاشة البلورية تعد وظائف محددة لأنماط البحث.

يمكنك ذلك من خلق ضوابط مختلفة لكل نمط من أنماط البحث حسب الطلب [Custom Search Modes]. اختر نمط البحث الذي ترغب بتحريره ثم اختر الضوابط الجديدة لأي من الوظائف التي ترغب بتغييرها. يتم حفظ جميع التغييرات تلقائياً عند إطفاء الكاشف.

يمكنك اختيار أحد الأسماء الأربعة عشر المختلفة من قائمة اسم حسب الطلب [Custom Name] لأي من أنماط البحث حسب الطلب الأربعة (ص ٧٦).

نصيحة: إذا كنت ترغب بالمقارنة بين ضوابط أنماط البحث يمكنك تغيير وضع مفتاح نمط البحث [Search Mode] في اللوحة الأمامية، بين عميق [Deep] وعم [General] وحسب الطلب [Custom] وأنت تطالع الوظائف المعروضة على الشاشة البلورية.

نصيحة: إذا كان إعدادك لنمط البحث حسب الطلب [Custom Search] هو بالغ الدقة [Pinpoint] وكنت تجري البحث بنمط عم [General] أو عميق [Deep]، بإمكانك تغيير مفتاح نمط البحث [Search Mode] بسرعة إلى خيار حسب الطلب [Custom] للتصويب على الهدف بدقة.

تعديل سرعة المسح.

مدى GPX 5000
مدى GPX 4800
الضبط المصنعي لوظائف الجهاز

بطيء جدا، بطيء، متوسط،
الضبط المصنعي لوظائف الجهاز
بطيء

مدى GPX 5000
مدى GPX 4800
الضبط المصنعي لوظائف الجهاز

٢٠-١
١٥-١
١١ (GPX 5000)، ٨ (GPX 4800)



تؤثر سرعة مسح الملف على زمن استجابة الهدف وتعديل موازنة الأرضية. وبالتالي فإن مطابقة سرعة مسح الملف مع ضبط حركة الاستجابة قد يخفف من التشويش ويحسن من الاستجابة لإشارة الهدف.

بطيء جدا [Very Slow] و بطيء [Slow]

يوفر هذا الخيار مبدى [threshold] ثابت ولذلك هو أفضل خيار للمبتدئين ولمعظم ظروف البحث. فعند إجراء البحث بحرص في منطقة صغيرة سيضمن لك البحث باستخدام خيار الحركة البطيئة [Slow Motion] عمقا وحساسية جيدة. وللحصول على أفضل أداء عليك المسح بالملف ببطء شديد عند ضبط سرعة المسح على الحركة البطيئة [Slow Motion].

ملحوظة: من المهم جدا أن يطابق ضبط سرعة الحركة [Motion] السرعة التي تُارجح بها الملف.

متوسط (Medium)

كثيرا ما يحسن هذا الخيار من أداء البحث إذا ما تم المسح بسرعة متوسطة [Medium]. قد يرتفع ضوضاء الخلفية أكثر قليلا بالمقارنة مع سرعة الحركة البطيئة [Slow]، لذلك يعتبر هذا الخيار الأمثل للباحثين الأكثر خبرة.

سريع [Fast] (GPX 5000)

يعتبر هذا الخيار مفيدا عند القيام بمسح لتغطية الأرض بسرعة. في مثل هذه الأحوال ستنبه الاستجابة السريعة والحادة الباحث إلى وجود هدف قريب. يسمح لك خيار الحركة السريعة [Fast] من تغطية مساحات أكبر من الأرض في فترات زمنية أقل.

ملحوظة: تؤثر أيضا سرعة الحركة على مدى استعداد الكاشف للتعرض للتشويش الخارجي. فكلما كانت سرعة الحركة أبطأ كلما كان التشويش أقل، وبالتالي تحصل على مبدى [Threshold] أكثر سلاسة.

إذا كان المبدى غير ثابت أكثر مما يجب عند استخدامك لخيار حركة متوسط [Medium] أو سريع [Fast] فيمكنك ضبط نوع الصوت بحيث يكون هادئا [Quiet Audio Type] (ص ٦٤) للتقليل من حساسية الاستقبال [Rx Gain] (ص ٦٣).

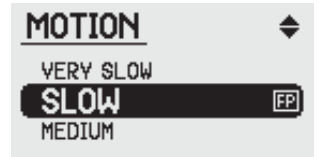
حساسية الاستقبال [Rx Gain]
تعديل حساسية الكاشف.

تمكن وظيفة حساسية الاستقبال [Rx Gain] مجموعة جي بي إس (GPS Series) من أن تعمل على أفضل وجه في مختلف الظروف، وذلك بالتحكم بحساسية الكاشف وفقا للأهداف والظروف البيئية المحيطة به.

عند ضبط حساسية الاستقبال [Rx Gain] على درجة عالية سيلتقط الكاشف أهدافا صغيرة وعميقة، ولكن قد يستجيب لتشويش وضوضاء أرضي غير مرغوب فيهما. ينصح باستخدام درجة حساسية استقبال عالية في الأثرية المعتدلة وفي المناطق التي يقل فيها التشويش.

إذا كانت درجة حساسية الاستقبال [Rx Gain] منخفضة فقد يقل النقاط الكاشف للضوضاء والإشارات الأرضية غير المرغوب فيها ولكنه قد لا يلتقط الأهداف العميقة. يفضل استخدام درجة حساسية استقبال [Rx Gain] منخفضة في الأوضاع المتغيرة المتمسمة بالضوضاء أو الأماكن ذات التشويش العالي.

يجب تعديل درجة التحكم في حساسية الاستقبال [Rx Gain] بحيث تتناسب مع أوضاع التربة والملف المستخدم. فعلى سبيل المثال إذا وجدت كتلا في منطقة معينة وكنت ترغب بالبحث في نفس البقعة ولكن باستخدام ملف أحادي الحلقة [Monoloop coil] أكبر حجما فقد تكون بحاجة إلى خفض درجة حساسية الاستقبال [Rx Gain].

تأكد دائما من موازنة الكاشف للأرضية ومن توليفه قبل إجراء أي تغيير على درجة حساسية الاستقبال [Rx Gain].

ملحوظة: كن على استعداد لخفض درجة حساسية الاستقبال [Rx Gain] إذا كان مبدى الخلفية [background threshold] غير منظم. فيفضل المبدى السلس نظرا لأن الضوضاء سيغطي على إشارات الأهداف الخافتة.

نصيحة: حاول استخدام خيار حركة مسح أبطأ (ص ٦٢) وذلك للسماح بدرجة أعلى لحساسية الاستقبال [Rx Gain].

وضع مفتاح الملف/استقبال [Coil/ Rx] على إلغاء [Cancel] ص (٣٦) قد يسمح بدرجة أعلى لحساسية الاستقبال.



مدى GPX 5000
مدى GPX 4800
الضبط المصنعي لوظائف الجهاز

هادئ، اعتيادي، عميق، معزز
هادئ، اعتيادي، عميق
اعتيادي [Normal]

مدى GPX 5000
مدى GPX 4800
الضبط المصنعي لوظائف الجهاز

١٠٠-١
١٠٠-١
٥٠

نغمة الصوت [Audio Tone]

تعديل طبقة صوت المبدى [Threshold].



نغمة الصوت هي طبقة صوت المبدى [Threshold] الصادر من الكاشف.

تصدر الأهداف الكبيرة والعميقة استجابات تختلف عما تصدره الأهداف الصغيرة والضحلة. وبالتالي فإنه من المهم تعديل نغمة الصوت بحيث تتناسب مع نوع الهدف الذي تبحث عنه.

قد يساعد ضبط نغمة الصوت بحيث تكون عالية في التعرف على الأهداف الصغيرة من الإشارات الأرضية، ولكن ضبط النغمة بحيث تكون منخفضة قد يسمح لإشارات الأهداف العميقة من أن تُسمع بوضوح.

تختلف حاسة السمع من شخص لآخر، وقد تلاحظ بأنك تسمع إشارات أهداف بشكل أفضل عند مدى محدد من نغمة الصوت [Audio Tone]. حاول استخدام هدف كبير وآخر صغير، وقم بتعديل نغمة الصوت [Audio Tone] إلى أن تجد النغمة التي تصدر أوضح استجابة للإشارات تستطيع سماعها.

تتمكنك وظيفة نوع الصوت [Audio Type] من تغيير طريقة تفسير الكاشف لإشارة ما وكيفية إصدار تلك الإشارة كاستجابة صوتية.

هادئ [Quiet]

يمتاز هذا الخيار بتقليله للضوضاء الأرضي والتشويش إلى أقصى حد. وتكون استجابة الإشارة في هذا الخيار أهدأ بعض الشيء من أنواع الأصوات الأخرى. يجب استخدام خيار الصوت الهادئ [Quiet] فقط في الأوضاع المتطرفة جدا.

اعتيادي [Normal]

هذا الخيار أكثر الأنواع تعددا للاستعمالات ويجب أن يستخدم في أوضاع البحث العامة. يوفر الخيار الاعتيادي [Normal] أفضل توافق بين استجابة الإشارة وثبات المبدى [Threshold].

عميق [Deep]

هو نوع الصوت المفضل عند البحث عن أهداف كبيرة وعميقة. ويعمل هذا الخيار بشكل جيد مع خيار الحركة البطيئة للمسح [Slow Motion] حيث تكون إشارات الهدف واضحة ولكن تم التخلص نوعا ما من الضوضاء الأرضي والتداخل الإلكتروني.

معزز [Boost] (GPX 5000)

هذا النوع من الصوت أكثر حدة من غيره. فهو يصدر إشارات أهداف حادة جدا إلا أنه يزيد أيضا من أية إشارات صادرة من الضوضاء الأرضي أو التداخل الكهربائي. لذلك فإن أفضل استخدام لهذا الخيار هو في الأتربة المعتدلة والبعيدة جدا عن التداخلات الكهربائية.

ملحوظة: لكل نوع صوت [Audio Type] حساسية استقبال [Rx Gain] مثلثي تختلف عنها في الأنواع الأخرى، لذلك عليك أن تتحقق من مستوى حساسية الاستقبال عند تغيير نوع الصوت.

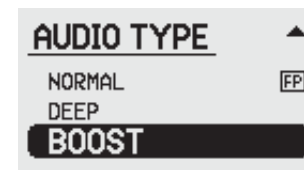
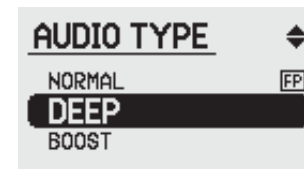
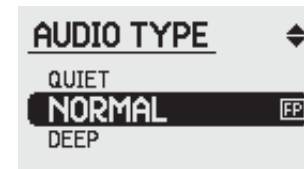
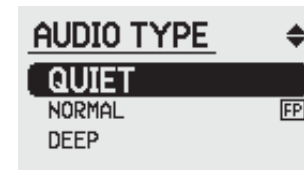

تعديل تفاوت طبقة صوت إشارات الهدف.

مدى GPX 5000
مدى GPX 4800
الضبط المصنعي لوظائف الجهاز

٢٠-١
١٠-١
١٠ (GPX 5000)، ٥ (GPX 4800)

مدى GPX 5000
مدى GPX 4800
الضبط المصنعي لوظائف الجهاز

٢٠-١
٢٠-١
١٦



احتمالية سماع إشارة الهدف عند تغير كل من جهارة صوت الإشارة ونغمته معا يفوق احتمالية سماعها عند تغير جهارة الصوت فقط.

عادة ما تكون إشارة الهدف في مجموعة جي بي إكس GPX Series عبارة عن إشارة ثنائية النغمة. عادة تدل إشارة الهدف التي تتخفص طبقتها في البداية ثم ترتفع على وجود هدف عميق. يدل "ارتفاع وانخفاض" طبقة الصوت عادة على وجود هدف صغير.

يحدد خيار التحكم في ذروة الإشارة [Signal Peak] مستوى التفاوت بين طبقة صوت الإشارة المرتفعة والمنخفضة.

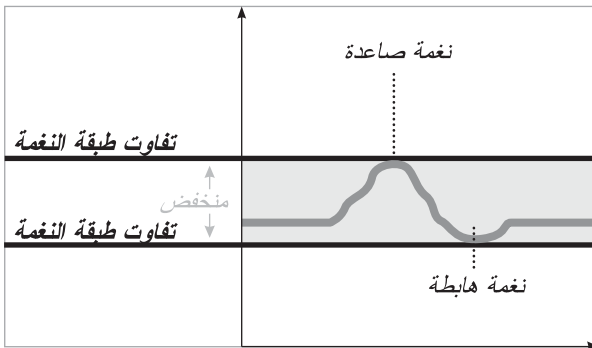
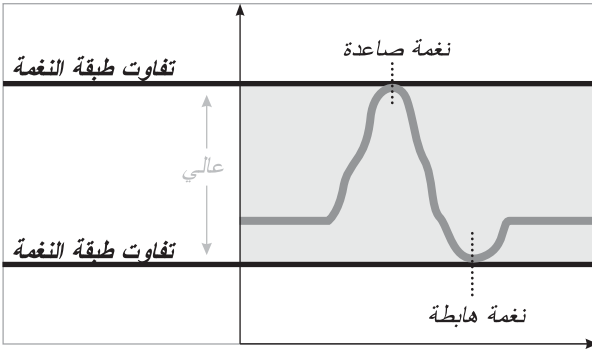

رفع ذروة الإشارة [Signal Peak] يزيد من تفاوت طبقة نغمة إشارة الهدف. ولكن في الأراضي الممعدنة بشدة قد يجعل التفاوت العالي في الإشارة الكاشف يبدو مزعجا.

خفض ذروة الإشارة [Signal Peak] من تفاوت طبقة النغمة وبالتالي سنبذو إشارات الهدف أحادية النغمة.

ملحوظة: قد يفضل الأشخاص الذين يعانون من عدم سماع الترددات العالية ضبط ذروة الإشارة [Signal Peak] على ١٠ أو أقل.

تتحكم وظيفة المثبت في الدرجة التي يتم فيها سماع مغايرات المبدى [Threshold] الخافتة. يمكن أن يكون التغيرات الخافت إما تشويشا صادر من الوسط المحيط أو إشارة هدف خافتة. رفع درجة المثبت [Stabilizer] سيرفع من صوت الإشارات الخافتة ولكنه سيرتفع مستوى أيضا الضوضاء. مما قد يؤدي إلى تفويت إشارة هدف إيجابية. يمكنك المثبت [Stabilizer] من تغطية التغيرات الخافتة وذلك للحصول على مبدى ثابت، مما يحسن من قدرتك على تمييز إشارات الأهداف الخافتة.

يفضل الإبقاء على الضبط المصنعي للمثبت [Stabilizer] إلى أن يتم تحديد حالة التربة. عند تحديد مستوى حساسية الاستقبال [Rx Gain] لأحوال المنطقة وتم ضبط الإعدادات الأخرى للصوت، عندها يمكن استخدام المثبت لتوليف درجة ثبات المبدى بدقة.

للغثور على أفضل موضع للمثبت [Stabilizer] تأكد من مسح الملف فوق سطح الأرض. أفضل ضبط للمثبت هو عند الرقم الذي يسبق مباشرة الدرجة التي يبدأ عندها المبدى بإصدار أصوات متذبذبة سريعة.

قد يرى البعض بأن تأثير المثبت مشابه لتأثير حساسية الاستقبال [Rx Gain]. إلا أن المثبت [Stabilizer] يؤثر على معالجة الصوت فقط ولا يغير إشارة الاستقبال [Rx] لذا يجب استخدامه كمرحلة نهائية للتوليف الدقيق.

بعد إجراء أي تعديل على المثبت [Stabilizer]، قد تكون بحاجة إلى إعادة ضبط حساسية الاستقبال [Rx Gain]، إذا تغيرت أحوال الأرض أو كنت ترغب بتغيير الملفات. قبل القيام بذلك أعد المثبت إلى وضعه الأصلي كما تم ضبطه في المصنع. سيضمن ذلك اختيار أفضل مستوى لحساسية الاستقبال [Rx Gain] يتلاءم مع الأوضاع المحيطة، ومن ثم يمكنك توليف المثبت [Stabilizer] بدقة.

ملحوظة: بصرف النظر عن نوع الصوت المختار فإن أفضل ضبط للمثبت هو عند الرقم الذي يسبق مباشرة الدرجة التي يبدأ عندها المبدى بإصدار أصوات متذبذبة سريعة.



نصيحة: عند ضبط المثبت

[stabilizer] على أدنى درجة

تقريبا (أقل من ٣) سيكون المبدى (threshold) مستقر تماما، ولكنك ستفقد الكثير من حساسية الكاشف للأهداف الصغيرة. قد يفضل استخدام هذه الخاصية في حالات معينة كالبحث عن كتل كبيرة في منطقة مليئة بالنفايات، أو استخدام مجموعة جي بي إكس GPX Series للبحث عن عملات معدنية أو عن كنوز.

أفضل ترتيب ننصح به لضبط خيارات التحكم هذه هو:

١ اختر نمط البحث [Search Mode] المناسب.

٢ اختر نوع الصوت [Audio Type] الذي ترغب فيه.

٣ عدل حساسية الاستقبال [Rx Gain] إلى أن يتم ضبط المبدى [Threshold].

٤ عدل المثبت لجعل المبدى [Threshold] سلسا.

الاستجابة للهدف عكس طبقة إشارة الهدف.

مدى GPX 5000
مدى GPX 4800
الضبط المصنعي لوظائف الجهاز

٢٠-١
٢٠-١
٨

مدى GPX 5000
مدى GPX 4800
الضبط المصنعي لوظائف الجهاز

اعتيادي، معكوس
إعداد المصنع - اعتيادي
اعتيادي

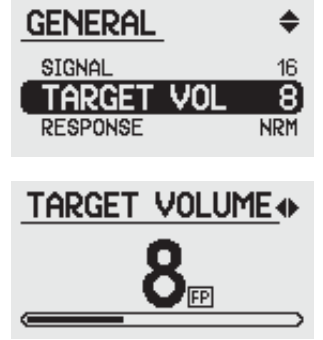

جهاز إشارة الهدف

يتحكم خيار جهاز إشارة الهدف [Target Volume] بقوة إشارات الأهداف، ويزيد ضبطها على درجة أعلى من ٨ قليلاً من درجة المبدى أيضاً. ويعتبر هذا مفيداً في الأحوال الجوية العاصفة جداً أو في حالة الأشخاص الذين يعانون من فقدان السمع أو عند استخدام سماعات خارجية. يمكنك توصيل مضخم الصوت المركب داخل بطارية أيون- الليثيوم مباشرة بالسماعات وضبط المستوى المناسب لتكبير الصوت باستخدام مفتاح جهاز الهدف [Target Volume].

عند التحول من استخدام سماعات الرأس إلى السماعات الخارجية قد تكون بحاجة إلى إجراء تعديل خفيف للمبدى [Threshold] (ص ٣٣) وحد الصوت [Volume Limit] (ص ٥٢).

يمكن أن تستخدم وظيفة حد الصوت [Target Volume] كمعزز للصوت في الأجواء الهادئة كما يمكن استخدامها أيضاً للتقليل من إشارات الضوضاء الأرضية أو تلطيها في الأتربة الممعدنة بشدة. هذه الوظيفة فعالة جداً وتعمل بشكل جيد مع وظيفة المثبت [Stabilizer]، مما يمدك بقدرة فائقة على إجراء تآلف دقيق. قد تكون بحاجة إلى إجراء بعض التجارب للحصول على التوليفة الأمثل في ظروف مختلفة.

ملحوظة: إذا كنت تستخدم وظيفة جهاز إشارة الهدف [Target Volume] للتحكم بالإشارات الأرضية واحتجت إلى إجراء تعديلات على حساسية الاستقبال [Rx Grain] (نتيجة لتغيير الملف أو الموقع)، تأكد أولاً من إعادة جهاز إشارة الهدف إلى الضبط المصنعي. عندها يمكنك إجراء التآلف الدقيق للجهاز ليتناسب مع الأوضاع الجديدة.

نصيحة: ينصح باستخدام وظيفة جهاز إشارة الهدف [Target Volume] في المناطق التي تحتوي على كميات كبيرة من النفايات.

تسمح لك وظيفة الاستجابة [Response] بعكس توليفة طبقة إشارات الهدف العادية إلى أهداف مختلفة الأحجام.

عادة ما يكون للهدف الكبير/العميق استجابة ذات نغمة هابطة ثم صاعدة، ويكون للأهداف الصغيرة/الضحلة استجابة ذات نغمة صاعدة ثم هابطة. تكون غالبية الأهداف صغيرة الحجم، لذلك ستعتاد على سماع استجابة الأهداف الصغيرة/الضحلة. وإذا كنت تبحث عن أهداف عميقة، فمن الممكن عكس الاستجابة بحيث يصبح لإشارة الهدف العميق نفس استجابة الهدف الصغير/الضحل.

اعتيادي

عند ضبط الاستجابة [Response] على اعتيادي [Normal] ثم العثور على هدف صغير، تصعد طبقة النغمة عادة ثم تهبط. وعند العثور على هدف عميق/كبير تهبط طبقة الصوت عادة ثم تصعد.

معكوس [Inverted]

إذا تم ضبط "الاستجابة" على معكوس [Inverted] ثم العثور على هدف صغير ستتهبط النغمة أولاً ثم تصعد، وإذا تم العثور على هدف عميق/كبير ستصعد طبقة النغمة ثم أولاً تهبط.

ضوابط الاستجابة [Response] أمر يتعلق بخيارك الشخصي وتعتمد بشكل كبير على سمعك.

هدف عميق

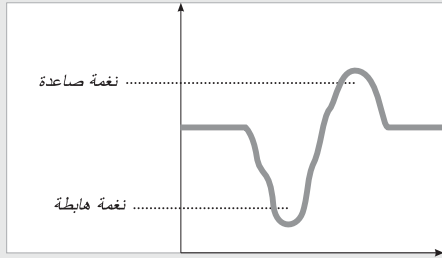

اعتيادي

هدف صغير

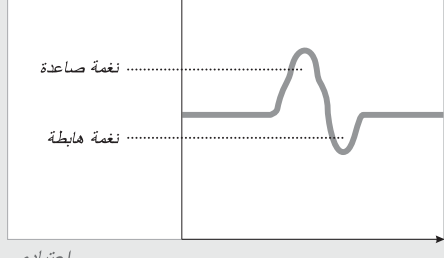

اعتيادي

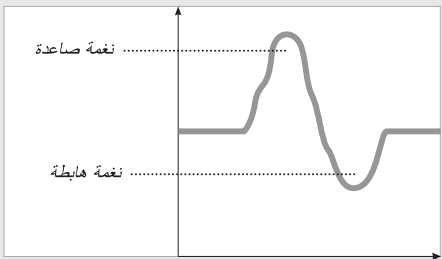

معكوس

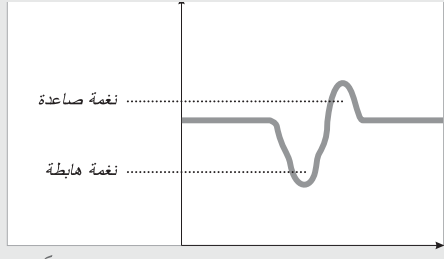

معكوس

مدى GPX 5000
مدى GPX 4800
الضبط المصنعي لوظائف الجهاز

بطيء، متوسط، سريع
بطيء، متوسط، سريع
متوسط

Tracking  Fixed
Ground Balance

GENERAL 
RESPONSE NRM
TRACKING MED
IRON REJECT OFF

TRACK SPEED 
SLOW
MEDIUM 
FAST

يعد خيار موازنة أرضية البحث [Tracking Ground Balance] هو الأفضل عند البحث في المناطق التي تتفاوت فيها المعدنة بشكل كبير. إذ يُقاس هذا الخيار درجة المعدنة ويعدل موازنة الأرضية [Ground Balance] تلقائياً حسب الحاجة، وذلك للحفاظ على الثبات وعمق البحث. ومن الممكن تغيير سرعة البحث بحيث تتناسب مع درجة تفاوت المعدنة.



هناك ثلاثة خيارات لسرعة البحث التلقائي لكل من جهاز GPX 5000 و GPX 4800: بطيء ومتوسط السرعة وسريع.



أفضل سرعة للبحث هي أبطأ سرعة تجاري التفاوت في معدنة الأرض. عليك زيادة سرعة البحث تدريجياً من بطيئة، إلى متوسطة ومن ثم إلى عالية وفق الحاجة.

بطيء

ينصح باستخدام سرعة بحث بطيئة [Slow] إذا كنت تبحث عن أهداف كبيرة وعميقة في أرض متفاوتة المعدنة، ولكن عليك التحقق من موازنة الأرضية دائماً وإعادتها متى تطلب الأمر (ص ٤١).

ملحوظة: إذا كنت تبحث في أرض متفاوتة فيها التعدين بشكل كبير، فإن سرعة البحث البطيئة ستمنح وظيفة البحث [Tracking] المزيد من الوقت لإعادة موازنة الأرضية.

TRACK SPEED 
SLOW
MEDIUM 
FAST

TRACK SPEED 
SLOW
MEDIUM 
FAST

متوسط

إذا كان استخدام الخيار ثابت [Fixed] لموازنة الأرضية غير عملي بسبب أحوال الأرض، فإن الخيار متوسط [Medium] المضبوط مصنعياً يوفر حل وسط جيد بين الحفاظ بفعالية على موازنة الأرضية [Ground Balance] وإيقافها متى ما تم العثور على الهدف.

سريع

تعد سرعة البحث العالية [Fast Tracking Speed] فعالة جداً في تعديل موازنة الأرضية في الأتربة شديدة التنوع. وتستخدم فقط في الحالات القصوى.

استخدام خيارات البحث مع الملفات

يميل البحث عادة إلى الحدة عند استخدام ملف أحادي الحلقة [Monoloop]. مما قد يؤدي إلى تفويت الأهداف الخافتة والعميقة. إذا كنت تبحث في أتربة شديدة التنوع فقد تحصل على نتائج أفضل عند استخدامك لملف على هيئة حرف D مزدوجة [Double D coil] مع استخدام السرعة المناسبة، بدلاً من استخدام ملف أحادي الحلقة [Monoloop].

موازنة مبدئية سريعة جداً للأرضية

في كل مرة تقوم فيها بتغيير مفتاح موازنة الأرضية [Ground Balance] في اللوحة الأمامية من ثابت [Fixed] إلى بحث [Tracking] أو عند استخدام زر البحث السريع [Quick-Trak] ستقوم مجموعة جي بي إكس GPX Series تلقائياً بإجراء موازنة أرضية سريعة جداً. علماً بأن سرعة البحث [Tracking Speed] لا تؤثر في سرعة إجراء موازنة الأرضية بصورة تلقائية وسريعة جداً.

مدى GPX 5000
مدى GPX 4800
الضبط المصنعي لوظائف الجهاز

غير مفعل [Off] (جميع المعادن)، ١ - ١٠
غير مفعل [Off] (جميع المعادن)، ١ - ١٠
غير مفعل [Off] (جميع المعادن)



مجموعة جي بي إكس GPX Series قادرة على رفض العديد من الأهداف الحديدية أثناء بحثها عن أهداف غير حديدية.

يمكن تجاهل معظم المهمات التي تحتوي على حديد أثناء البحث في مواقع النفايات مع احتمال كبير بأن الأهداف القيمة لن يتم تجاهلها.

إذا كان خيار رفض الحديد [Iron Reject] غير مفعل [Off] فلن يتم رفض أي نوع من أنواع الحديد. وبالتالي ستصدر جميع أنواع المعادن استجابات هدفية. يدعى ذلك "جميع المعادن" [All Metal] وهو الخيار المفضل لغالبية أوضاع البحث.

سيقوم الكاشف عند ضبطه بحيث يقوم بالبحث عن جميع المعادن "All Metal" بإصدار إشارات متفاوتة في الصوت والدرجة. لا تدل هذه الإشارات على نوع المعدن في الجسم الذي تم العثور عليه.

عند العثور على هدف ما قم بضبط خيار رفض الحديد [Iron Reject] بالطريقة المناسبة. اضبط موازنة الأرضية [Ground Balance] على ثابت [Fixed] وامسح الملف فوق الهدف. قم بأرجحة الملف إلى الخلف والأمام عدة مرات فوق مركز الهدف. استمر في مسح الملف عبر الهدف على ارتفاع متساوي وأقرب ما يكون إلى سطح الأرض.

نصيحة: يمكن الحصول على أفضل النتائج للتصويب الدقيق على هدف ما قبل استرداده بعدم تفعيل خيار رفض الحديد [Iron Reject].

ملحوظة: عند تحديد موضع هدف ما يجب أرجحة الملف إلى الخلف والأمام عدة مرات فوق مركز الهدف. ولا تنسى أن تضبط خيار موازنة الأرضية [Ground Balance] على ثابت [Fixed] والاستمرار في مسح الملف عبر الهدف على ارتفاع متساوي وأقرب ما يكون إلى سطح الأرض.

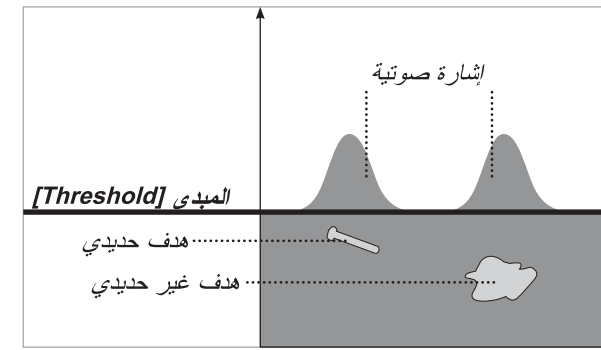

إشارات الهدف عند البحث عن جميع المعادن [All Metal].

نصيحة: لتحسين دقة التمييز بين المعادن يفضل فحص الهدف من جهتين على الأقل (٩٠ درجة من كل جهة) لكي يتمكن الكاشف من رؤية الملف من عدة جوانب.

يعتمد التمييز بين المعادن على كون إشارات الهدف قوية بشكل كافٍ لتمكن مجموعة جي بي إكس GPX Series من التحديد فيما إذا كان الهدف حديدي أو غير حديدي. فإذا كانت الإشارة ضعيفة سيستمر الكاشف بإصدار استجابة تدل على أن الهدف "غير حديدي" إلى أن تصبح الإشارة أقوى، أي بعد الحفر ودنو الملف من الهدف. تم تصميم وظيفة رفض الحديد [Iron Reject] للحصول على أقصى درجة من الدقة مع التقليل من احتمالية رفض أهداف مهمة.

وفي بعض الأماكن مثل مخيمات المناجم أو مواقع المباني القديمة أو حقول المزارعين، قد تلجأ إلى مستويات أقل حذراً للتمييز بين المعادن. قد يعود ذلك إلى انخفاض درجة المعدنة في التربة أو إلى وجود أهداف أثرية كبيرة غير حديدية ولا تشبه الأهداف الحديدية. وقد تلجأ أيضاً إلى سبل أقل حذراً في البحث في حقول الذهب التي تحتوي على نسب عالية من النفايات والتي لا يمكن الكشف عنها بأي طريقة أخرى. يسمح لك خيار رفض الحديد [Iron Reject] من رفع درجة التمييز بين المعادن بالرغم من معرفتك وتقبلك للاحتمالية تفويت أهداف مفيدة.

عند تفعيل هذا الخيار يرفض الكاشف الأجسام الحديدية بطمس إشارة الهدف العادية. ستلاحظ في هذه الحالة أن المبدى [Threshold] سيكون ساكناً عند مرور الملف فوق الهدف الحديدي.

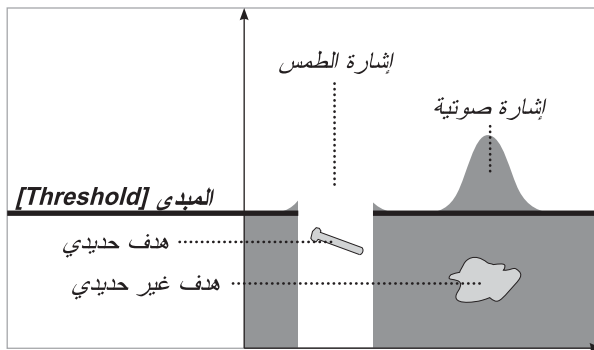

إشارات أهداف باستعمال رفض الحديد. الهدف الحديدي مطموس.

تنبيه: لا تحاول رفع الملف وتزليه لتمييز هدف عميق أو هدف تم حفر جزء منه. للحصول على تمييز دقيق يجب تحريك الملف بالتساوي من جنب إلى آخر. وينصح بحفر جميع الأهداف التي لا تعطي إشارة رفض واضحة.

رفض الحديد [Iron Reject]

رفض الأهداف الحديدية

مدى GPX 5000
مدى GPX 4800
الضبط المصنعي لوظائف الجهاز

غير مفعل [Off] (جميع المعادن)، ١-١٠
غير مفعل [Off] (جميع المعادن)، ١-١٠
غير مفعل [Off] (جميع المعادن)

يتطلب مستوى رفض الحديد [Iron Reject] المنخفض إشارة أقوى صادرة من الهدف الحديدي قبل أن يقوم الكاشف بالتمييز. والاستجابات الضعيفة جدا للأهداف الحديدية ستصدر إشارات عادية من نوع "جميع المعادن". بينما سيتسبب المستوى المرتفع لرفض المعادن [Iron Reject] بطمس الإشارات الضعيفة الصادرة من الأهداف الحديدية.

قم باختبار مستوى رفض الحديد [Iron Reject] بناء على مدى حرصك أثناء البحث وكمية النفايات الموجودة في تلك المنطقة.

إذا كانت المنطقة مليئة جدا بالنفايات، فقد يكون من الأفضل أن تكون أقل حذرا في البحث وأن تستخدم مستوى مرتفعا من "رفض الحديد". إذا كانت المنطقة تحتوي على قليل من النفايات وأغلبها قريب من سطح الأرض، فقد تفضل أن تكون أكثر تحفظا مع استخدام مستوى منخفضا من رفض الحديد.

يفضل عادة التحقق من جميع الأهداف، وخصوصا إذا كنت في موقع معروف بإنتاج الذهب أو منطقة بحث ناجحة. وعلى كل فإن استخدام وظيفة رفض الحديد [Iron Reject] بحذر قد يكون له مردود جيد في المناطق التي تقاها غيرك من الباحثين.

ملحوظة: لن تعمل وظيفة رفض الحديد [Iron Reject] بدقة إذا كان مفتاح ملف/استقبال [Coil/Rx] مضبوطا على أحادي [Mono] أو إلغاء [Cancel].

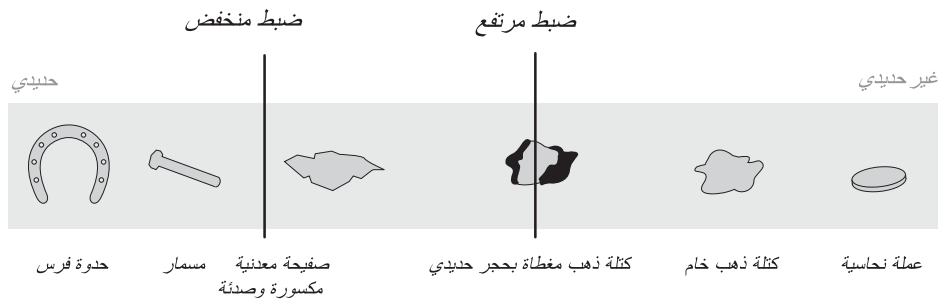

حداوة فرس مسمار صفيحة معدنية مكسورة وصندنة كتلة ذهب خام كتلة ذهب حديدي عملة نحاسية

ليس من الواضح في جميع الأحوال إن كان الهدف حديديا أو غير حديدي. إذ يمكن وصف العديد منها بأنه "حديدي محتمل". ما يتحكم في تعريف الكاشف لهذه الأهداف "الحديدية المحتملة" بأنها حديدية هو مستوى رفض الحديد (Iron Reject level). تدل الأرقام المنخفضة على الحذر أثناء البحث بحيث تعرف معظم الأهداف "الحديدية المحتملة" على أنها حديدية. ومع رفع مستوى رفض الحديد [Iron Reject] يقل الحذر أثناء البحث وبالتالي تعرف مستويات رفض الحديد المرتفعة غالبية الأهداف "الحديدية المحتملة" على أنها حديدية.

بينما سيبقي المستوي المنخفض لرفض الحديد على تمييز متحفظ للحديد. إذ تستجيب الأهداف "الحديدية المحتملة" بإشارة عادية كأهداف غير حديدية، ولن يتسبب سوى الأهداف المؤكد بأنها حديدية وحدها في طمس المبدئي [Threshold] وإشارة الهدف. إذا كانت إشارة الهدف ضعيفة لدرجة لا تسمح بالتمييز الدقيق للهدف، سيصدر الكاشف إشارة هدف عادية إلى أن تحفر بالقرب من الهدف وتتحسن قوة الإشارة.

أما المستوي المتوسط من رفض الحديد [Iron Reject] أقل تحفظا ويسمح لك برفض عدد أكبر من الأهداف الحديدية عوضا عن الأهداف غير الحديدية، ولن تقوم "بطمس" أو رفض معظم الكتل الذهبية أو المنتجات النحاسية/الفضية.

المستويات العالية لرفض الحديد [Iron Reject] تكون صارمة للغاية ولكنها فعالة جدا في طمس الأهداف الحديدية. مع مثل هذه المستويات العالية قد يتم تجاهل بعض الأهداف الصغيرة المرغوب بها اعتقادا بأنها أهداف حديدية (كقطعة ذهب مغطاة بحجر حديدي). يجب أن يُستخدم هذا الخيار فقط في المناطق المليئة بالنفايات أو عند استخدام الكاشف في مناطق ذات معدنة منخفضة للبحث عن عملات معدنية أو آثار قديمة.



تنبيه: لن يعمل خيار "رفض الحديد" عند استخدام الملف أحادي الحلقة [Monoloop Coil]. بينما سيأتي خيار "رفض الحديد" بأفضل النتائج عند استخدامه مع تصميم كوماندر المخصص لملفات على هيئة حرف D مزدوجة [Double D Coils].



تنبيه: سيكون أداء وظيفة "رفض الحديد" [Iron Reject] سيئا إذا ما تم استخدامه مع خيار موازنة أرضية البحث [Tracking Ground Balance]. للحصول على نتائج جيدة استخدم موازنة الأرضية الثابتة [Fixed Ground Balance] عوضا عن ذلك.



أسماء البحث الشخصية [Custom Name] (GPX⁵⁰⁰⁰) تغيير اسم نمط البحث حسب الطلب [Custom Search Mode]

التصويب بدقة العثور على هدف.

للعثور على هدف والحد من حجم الحفرة التي يجب حفرها لاستخراجه، من الضروري إيجاد موقع الهدف بالتحديد.

إذا تم سماع إشارة هدف ما، تأكد منه أولاً بإجراء موازنة الأرضية [Ground Balance] بدقة بعيداً عن الهدف. لإجراء الموازنة الأرضية، إذا كنت تبحث باستخدام خيار الموازنة الأرضية الثابتة [Fixed]، اضغط على زر البحث السريع [Quick-Trak] ومرر الملف حول منطقة الهدف مع الاستمرار في الضغط على الزر وبدون تمرير الملف فوق الهدف (أبعد الملف قدر الإمكان عن الهدف). بعد الانتهاء من الموازنة الأرضية، توقف عن ضغط الزر.

وإذا كنت تبحث باستخدام خيار البحث [Tracking]، حرك الملف ببطء حول منطقة الهدف مع إبقائه بعيداً عن الهدف نفسه. استمر في الضغط على زر البحث السريع [Quick-Trak] لتغيير موازنة الأرضية إلى ثابت [Fixed] ثم حدد موقع الهدف بدقة.

ملحوظة: التصويب الدقيق مهم أيضاً لتفادي إتلاف القطعة المدفونة مما قد يقلل من قيمتها بشكل كبير.

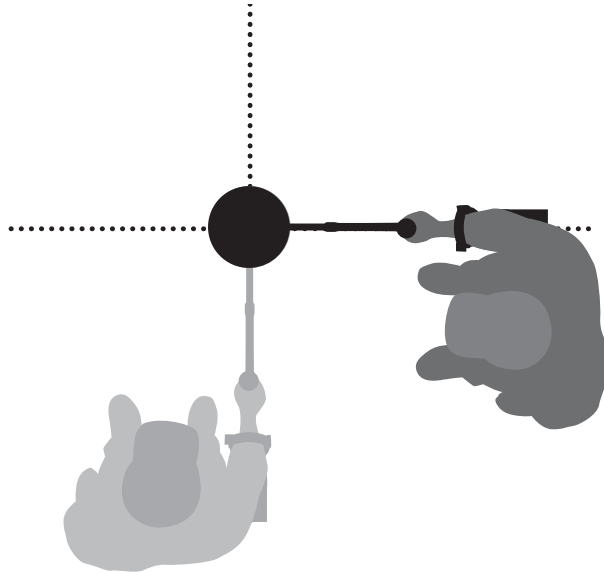

تنبيه: يجب التصويب على الهدف باستخدام موازنة الأرضية الثابتة [Fixed Ground Balance].

نصيحة: إذا قمت بمسح الملف فوق منطقة الهدف بعد إجراء موازنة الأرضية حوله واختفت الإشارة، فغالباً ما تكون الإشارة مجرد ضوضاء أرضية.

يمكنك استبدال اسم أي من أنماط البحث حسب الطلب الأربعة [Custom Search Modes] من الأسماء المدرجة في قائمة أسماء البحث حسب الطلب [Custom Name].

فعلى سبيل المثال إذا كنت تبحث بشكل دائم في صخر الأديم (bedrock) فيمكنك إعداد نمط البحث الشخصي الخاص بصخر الأديم Custom Bedrock Search Mode:

١ قم باختيار حسب الطلب [Custom] من مفتاح [Search Mode] (الموجود في لوحة التحكم الأمامية).

٢ انتقل إلى أسفل القائمة وستجد خيار [Search Mode] مظللاً.

٣ انتقل إلى أسفل القائمة إلى خيار أسماء البحث حسب الطلب [Custom Name].

٤ استخدم مفتاح الضبط [Setting] للبحث عن خيار صخر الأديم [Bedrock] بين الأسماء ثم حرك المفتاح لتثبيت اختيارك.

٥ تم تغيير اسم نمط البحث الآن إلى Bedrock، وأية تغييرات تجريها على ضوابط هذا النمط من البحث سيتم حفظها تلقائياً عند إطفائك للجهاز.

٦ يمكنك الآن التنقل ما بين أنماط البحث عميق [Deep] وعام [General] وحسب الطلب/صخر الأديم [Custom/Bedrock] من خلال مفتاح نمط البحث [Search Mode] في لوحة التحكم الأمامية.

ملحوظة: حتى إذا قمت باستعادة جميع ضوابط المصنع [All Setting Factory Reset] فإنه سيتم الاحتفاظ بضوابط نمط البحث [Bedrock] وأنماط البحث حسب الطلب الأخرى.

أسماء البحث حسب الطلب

نمط ٢	بقعة
نمط ٣	صخر الأديم
نمط ٤	تصويب دقيق على هدف
غني بالمعادن	شبكة
مفتقر للمعادن	حفريات
عميق جداً	بحيرة ملح
ضحل	اختبار أ
مليء بالنفايات	اختبار ب
شاطئ	نمط ١

General
Deep Custom
Search Mode

PATCH
MOTION MED
RX GAIN 6
AUDIO BOOST

Function Setting
Setting

PATCH
TRACKING MED
IRON REJECT OFF
CUSTOM NAME

Function Setting
Setting

CUSTOM NAME
PATCH EP
BEDROCK
PINPOINT

Function Select Setting



نصيحة: إذا كنت تبحث في أرض ترابية أو طريق حصاء يمكنك رسم الخطوط بحدائك أو بمعول.

للتصويب على هدف تم العثور عليه، امسح المنطقة بشكل عام بالملف مع الانتباه لأقوى إشارة تم استلامها.

وبتقصير طول المسح قد تتمكن من رسم خط تخيلي على الأرض في المنطقة التي تصدر أقوى إشارة.

واجه الهدف بزاوية ٩٠ درجة من الجهة الأصلية وكرر العملية. سيكون الهدف في النقطة التي يلتقي عندها الخطان الخياليان.

ملحوظة: إذا كان مفتاح ملف/استقبال [Coil/Rx] مضبوطا على ملف أحادي الحلقة [Monoloop] أو على إلغاء [Cancel] وكنت تستخدم ملف على هيئة حرف D مزدوجة [Double D] فلن يقوم التصويب بإيجاد الهدف في منتصف الملف بل إلى يساره قليلا. يمكن استخدام الحافة اليسرى من الملف للتصويب على هدف ضحل.

ضبط خيار ملف أحادي الحلقة [Mono] (مع ملف على هيئة حرف D مزدوجة)

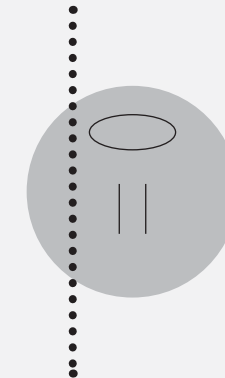

الإشارة الأقوى

ضبط خيار ملف على هيئة حرف D مزدوجة [Double D]

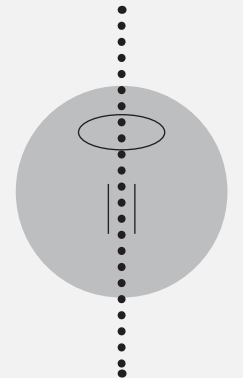

الإشارة الأقوى

استرجاع الهدف



من المهم جدا أن تأخذ معك عند البحث أحد معدات الحفر التالية:

– معول مع راحة مجداف عريضة (ضروري)

– عتلة أو مخل (للأجسام العميقة جدا في أرض يابسة)

– مجراف صغير وقوي (للاتربة والرمال الناعمة، إلخ)

١ نظف المنطقة من الأجسام المبعثرة على السطح وتحقق من أن إشارة الهدف ما زالت موجودة. إذا لم تسمع الإشارة فذلك يعني بأنها صادرة من أحد الأجسام التي أزحتها.

٢ تذكر إن كانت هناك إشارات أخرى بالقرب من الهدف، حتى إذا ما حفرت الحفرة لا تنتظر أهدافا أخرى موجودة فعلا في الأرض.

٣ إذا استمرت إشارة الهدف بالرنين استعمل المعول لتحفر حتى عمق ٥٠ مم (٢ بوصة) تقريبا.

ملحوظة: تفادي عمل حواف حادة للحفرة عند الحفر ، فقد تصدر إشارات خاطئة، ومن المحتمل أن تغطي على الهدف. بل أجعل الحواف منحدره لتفادي أية مشكلات.

٤ امسح الملف فوق الحفرة لمعرفة إذا ما تمت إزالة الهدف. إذا لم تسمع إشارة الهدف فذلك يعني أن الهدف موجود في الكومة التي قمت باستخراجها للتو. أما إذا سمعت إشارة الهدف فاحفر أعمق قليلا وتأكد مرة أخرى.

٥ احفر تقريبا ١٠٠ مم (٤ بوصة) أمام الهدف لتجنب إتلافه. فإتلاف عملة أو قطعة آثار قديمة أو قطعة ذهب قد ينقص من قيمتها.

يتبع في الصفحة التالية...

اتبع الخطوات والتقنيات التالية لتساعدك في الاستفادة من قدرات جهاز مجموعة جي بي أكس [GPX Series] للكشف عن المعادن ولضمان نجاح كل رحلة.

التعرف على إشارات الهدف

- تصدر عادة الأهداف المعدنية إشارة صوتية متواصلة عند مسح الملف عبر الجسم من أي اتجاه. يصدر عادة الهدف المعدني إشارة قصيرة حادة وغالبا متناسقة. بينما يصدر الضوضاء الأرضي إشارة عريضة غير متساوية عند مسح الملف من اتجاهات مختلفة، وكثيرا ما تعطي الإشارة من اتجاه واحد وعند مسح الملف مرة أخرى في الاتجاه المعاكس لا يتم إصدار أية إشارة.
- إذا لم تكن متأكدًا فيما إذا كان الصوت ضوضاء أرضيا أو إشارة هدف عليك دائما التحقق من الأمر. احفر حفرة ضحلة/سطحية بعمق ٣٠ سم تقريبا (بوصة واحدة) فوق الهدف المشتبه به. امسح الملف فوق الحفرة على مستوى سطح الأرض الأصلي. لا تدخل الملف في الحفرة. إذا انخفضت جهازة الإشارة أو أصبحت أقل تعريفا فقد تكون مجرد ضوضاء أرضيا. إذا استمرت قوة الإشارة بنفس الدرجة أو أقوى فقد يكون الهدف معدنيا. إذا كنت لا تزال غير متأكد احفر حفرة أعمق وكرر العملية السابقة.
- قد يجعل "أثر الهالة"، الذي ربما يتشكل حول الجسم المعدني المدفون، الجسم يبدو لجهاز الكاشف أكبر مما هو عليه. سيقال ذلك بمجرد تحريك الجسم من موضعه في الأرض (مثال: قد يكون الكشف عن هدف صغير على عمق كبير إلى حد ما أكثر صعوبة إذا ما أزيح من موقعه في الأرض إلى كومة التراب المزال. يخفي "أثر الهالة" إذا أعيد دفن الجسم).

للحصول على أفضل النتائج لاسترجاع الذهب

أبقِ الملف أقرب ما يكون إلى سطح الأرض.

أنصت جيدا للإشارات. فذلك أهم من النظر.

اعمل ببطء، لا تسعجل وخذ وقتك.

كن إيجابيا وتخيل وجود قطعة ذهب مع كل مسحة ملف!

تذكر أن تغطية أجزاء صغيرة من الأرض بحرص أفضل من البحث بشكل عشوائي في قطعة أرض كبيرة.

٦ إذا اخفقت إشارة الهدف من الحفرة امسح الملف فوق كومة التراب التي استخرجتها وحدد مكان الهدف بدقة.

٧ خذ حفنة من التراب ومررها فوق الملف.

ملحوظة: يجب أن تكون يدك ورسغاك خاليتين من أية مجوهرات وساعات معدنية عند تمرير التراب على الملف.

٨ إذا لم تسمع إشارة ضع حفنة التراب بحرص فوق كومة جديدة، ثم صوب على موضع الهدف مرة أخرى وكرر العملية مع حفنة أخرى من التراب.

٩ عند العثور على الهدف في الحفرة التي في يدك، انقل نصف التراب إلى اليد الأخرى. مرر كل حفنة من التراب عبر الملف.

١٠ إذا كان الهدف صغيرا جدا ويصعب رؤيته صب التراب على رأس الملف وأزل أية أجسام مشتبها بها بأصابعك. ستصدر إشارة الهدف فقط عندما يتحرك الهدف.

ملحوظة: مجموعة جي بي أكس [GPX Series] هي أجهزة كاشفة بالحركة. يعني ذلك بأنه لا بد من تحريك الملف فوق الهدف أو تحريك الهدف فوق الملف لكي يتمكن الكاشف من "رؤيته".

أجهزة مجموعة جي بي أكس [GPX Series] لكشف المعادن حساسة جدا والعتور على هدف صغير جدا من بين حفنات من التراب الجاف يتطلب مهارة وصبرا. يمكنك معرفة بلاستيكية من تمرير كميات قليلة من التربة فوق الملف للتأكد فيما إذا كان الهدف موجود فيها. وبالتالي فإن حمل معرفة بلاستيكية بعد طريقة ممتازة لتسريع عملية الاسترجاع.

أعد ملء كل حفرة قمت بحفرها

أعد دائما ملء الحفر وغطها بأوراق الشجر وحجارة السطح قبل مغادرة المنطقة. حاول إعادة المنطقة إلى حالتها الأصلية للمساعدة على إبقاء سمعة أجهزة الكشف الإلكترونية وإخفاء مكان البحث الخاص بك. إذا عثرت على أية مهملات يجب أن تأخذها معك وتتخلص منها بالشكل المناسب.

سيساعد إعادة ملء الحفر وتنظيف المنطقة من المهملات في الحفاظ على سمعة الباحثين الجيدة، مما سيؤدي بدوره إلى إتاحة الفرصة للبحث في المزيد من المناطق.



أهداف كبيرة وعميقة

تصدر قطع الذهب الكبيرة أو الآثار القديمة الكبيرة استجابة مختلفة كثيرا عن القطع الصغيرة والضحلة. غالبا ما تكون الإشارة عريضة وهناك اختلاف بسيط جدا في طبقة الصوت.

الإشارات المضللة

إذا تم إصدار إشارات مضللة أثناء مسح للهدف، تأكد من أنها ليست صادرة من قطع معدنية تحملها أنت مثل المعول أو البطارية أو مقدمة حذائك المعدنية.

قرب الملف إلى جسمك ثم أبعده للتأكد فيما إذا كانت الإشارات صادرة من تلك القطع. إذا ثبت أنها صادرة من تلك القطع أبعدها عنها قدر الإمكان.

تجنب حمل قطع معدنية في جيوب بنطالك فهي قريبة أيضا من الملف.

- لا تحاول أن تتخلص من الصوت الذي يبدو وكأنه ضجيجا أرضيا باهتا ومزعزعا، بموازنة الكاشف فوق الهدف. فقد ينتج عن ذلك استقصاء استجابة لهدف معدني عميق. يفضل إجراء الموازنة الأرضية حول الهدف دون العبور فوقها، ثم حول الموازنة إلى [Fixed] وحاول التصويب على الهدف.
- احفر جميع المناطق التي تصدر منها إشارات أهداف حتى وإن تم البحث فيها مسبقا. مجموعة جي بي إكس GPX Series لها قدرة عالية على موازنة الأرضية والبحث عن أهداف عميقة، لذلك يحتمل أن تجد أهدافا جديدة في أماكن تم بحثها مسبقا ولكن لم تتمكن أجهزة الكشف الأخرى من معالجة نسبة المعادن أو الأملاح العالية فيها.
- في بعض الأنربة المعدنية قد تستلم استجابات صادرة من الوحل أو مادة القواطع البرتقالية/المائلة إلى الاحمرار. تذكر بأن صوت إشارة الهدف المعدني سيعلو عند تقريب الملف منه حتى ولو لمسافة سنتيمترات فقط.
- إذا كنت تبحث في المناطق التي تتفاوت فيها نسبة المعادن بالتربة إلى حد كبير فابحث بمحاذاة المعالم الخارجية للأرض وليس عبرها. فهذا يساعد عادة في تثبيت الأثر.
- في المناطق الغنية بالمعادن قد يحتاج الباحث إلى مسح الملف على بعد ١٠ إلى ٢٠ مم (نصف بوصة إلى بوصة) من سطح الأرض. سيعطي ذلك مبدى [Threshold] أكثر ثباتا ويقلل من الضوضاء الأرضية.
- قد يصدر الكاشف إشارة عند حدوث تغييرات مفاجئة أو كبيرة في معدنة منطقة ما. عادة ما تكون هذه الإشارة عريضة جدا وكثيرا ما تصدر في اتجاه واحد فقط.

مجموعة جي بي إكس GPX Series مزودة بملف على هيئة حرف D مزدوجة [Double D] مقياس ١١ بوصة. ويتصف هذا الملف بجمعه الممتاز بين العمق والحساسية والثبات. ويعمل جيدا مع خاصية رفض الحديد [Iron Reject].

إضافة إلى هذا الملف يوجد أيضا عدد من الملفات الأخرى تساعد على تحسين أداء الكاشف. وتتراوح هذه الملفات ما بين صغيرة تزيد من الحساسية للأهداف الصغيرة، وهي أخف وأكثر قابلية للمناورة في المناطق ذات النباتات الكثيفة، إلى ملفات كبيرة توفر عمقا أكبر وتغطية أرضية محسنة.

ملف بيضاوي على هيئة حرف D مزدوجة مقياس ١٠ في ٥ بوصة

هذا الملف الذي يتوجب على كل منقب أو باحث عن الكنوز حمله، فاستعماله لا حدود لها. فهو رائع في المناطق ذات الأحرش الكثيفة، وتلك التي تحتوي على نسبة عالية من المعادن والمهملات، وهو ذو حساسية عالية وعمق مذهل لملف في صغر حجمه. وهو أيضا رائع في التصويب بدقة على أهداف عميقة التي يتم العثور عليها باستخدام أحد الملفات الكبيرة وهو مستقر جدا في جميع أنواع الأنربة.

ملف شبه بيضاوي على هيئة حرف D مزدوجة مقياس ١٥ في ١٢ بوصة

يوفر هذا الملف عمقا أكبر وتغطية أرضية أكبر من تلك التي يوفرها الملف على هيئة حرف D مزدوجة مقياس ١١ بوصة، ويعمل باستقرار في جميع الأنربة. هذا الملف رائع لجميع الاستخدامات في المناطق ذات تفاوت كبير في المعدنة، وهو بديل أسهل مناورة من الملف على هيئة حرف D مزدوجة مقياس ١٨ بوصة إذا ما استخدم للبحث عن أهداف كبيرة في مناطق ذات معدنة عالية. وهذا الملف مصمم على شكل شبه بيضاوي ويوفر حساسية ممتازة بالمقارنة مع حجمه.



ملف أحادي الحلقة
[Monoloop]

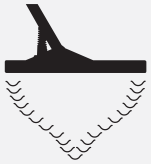

ملف أحادي الحلقة
[Monoloop]
(صورة جانبية)

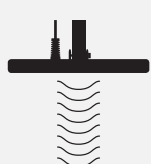

ملف على هيئة
حرف D مزدوجة
[Double D]

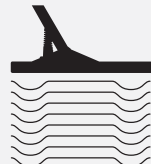

ملف على هيئة
حرف D مزدوجة
(صورة جانبية)

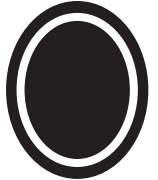

ملف مستدير على هيئة حرف D مزدوجة مقياس ١٨ بوصة

ملف مصمم للمحترفين فقط. يخترق هذا الملف عميقا في الأراضي الغنية بالمعادن وفي نفس الوقت يعمل بهدوء ليمكنك من سماع الاستجابات الرخيمة والعميقة للكتل الذهبية.

ملف مستدير أحادي الحلقة [Monoloop] مقياس ٨ بوصة

هو الأكثر حساسية بين مجموعة كوماندور [Commander series]، ويوفر أفضل عمق للبحث عن كتل الذهب الصغيرة الأقل وزنا من الجرام الواحد في أتربة خفيفة إلى معتدلة المعدنة. وهو ملف شائع الاستخدام في المناطق التي تم حفرها مسبقا، وهو رائع أيضا للبحث في المناطق ذات نباتات كثيفة وللعثور على الحلي الذهبية والعملات المطروقة الصغيرة.

ملف مستدير أحادي الحلقة [Monoloop] مقياس ١١ بوصة

هو ملف أخف وأكثر حساسية وعمقا بالمقارنة مع مثيله على هيئة حرف D مزدوجة [Double D]، وهو ملف رائع يناسب جميع الظروف تقريبا. الملف المستدير أحادي الحلقة [Monoloop] مقياس ١١ بوصة هو ثاني أكثر ملفات كوماندور أحادية الحلقة حساسية وهو أيضا أحد أكثر الملفات أحادية الحلقة استقرارا في أغلب أنواع الأتربة.

ملف مونولوب أحادي شبه بيضاوي مقياس ١٥ في ١٢ بوصة

أثناء البحث عن أهداف كبيرة، يعمل هذا الملف بعمق أفضل من الملف أحادي الحلقة مقياس ١١ بوصة والملف على هيئة حرف D مزدوجة مقياس ١٥ في ١٢ بوصة. وهو حساس جدا بالنسبة لحجمه. هذا الملف رائع للبحث في مناطق مفتوحة وللبحث عن أهداف عميقة في مناطق ذات كثافة نباتية عالية لدرجة يصعب معها البحث باستخدام ملف أحادي الحلقة مقياس ١٨ بوصة. وهو ملف ذو درجة عالية جدا من الاستقرار ويعمل بسلاسة على جميع أنواع الأتربة ما عدا الأسوأ منها. وهذا الملف هو المفضل لدى العديد من الباحثين.

ملف مستدير أحادي الحلقة مقياس ١٨ بوصة

يمتاز هذا الملف بعمق رائع وحساسية جيدة في المناطق التي تتراوح نسبة المعادن فيها من منخفضة إلى متوسطة. سيتمكن هذا الملف من إيجاد أهداف في مناطق تم التنقيب فيها مسبقا بشكل واسع ويأس منها الباحثون.

اختيار الملف الصحيح للمهمة

هناك خمسة أمور عليك أن تأخذها بعين الاعتبار عند اختيار الملف الأنسب للحقل والهدف المعنيين:

حجم وعمق الملف

سيتمكن الملف الكبير من العثور على أهداف مدفونة عميقا في الأرض ولكنه سيكون أقل حساسية للأهداف الصغيرة. الملف الصغير أكثر حساسية للأهداف الصغيرة ولكنه لا يخترق العمق بقدر الملف الكبير.

المعدنة

عادة ما يكون أداء الملف أحادي الحلقة [Monoloop] أفضل من ملف على هيئة حرف D مزدوجة [Double D] ولكن قد يصعب موازنته الأرضية [Ground Balance] مما قد يجعله أشد ضجيجا. وغالبا ما يكون ملف على هيئة حرف D مزدوجة [Double D] أكثر استقرارا في المناطق الغنية جدا بالمعادن.

التضاريس والغطاء النباتي

من الأسهل المناورة بملف صغير عبر تضاريس صعبة أو غطاء نباتي كثيف. والملف الصغير أخف وزنا من الملف الكبير.

التمييز بين المعادن

في الأماكن التي تتطلب التمييز بين المعادن ستكون بحاجة إلى استخدام ملف على هيئة حرف D مزدوجة [Double D] لتتمكن من رفض الحديد [Iron Reject]. يفضل استخدام ملف صغير في الأماكن التي تتركز فيها المهمات.

نمط البحث

ملف على هيئة حرف D مزدوجة [Double D] سيزود بنمط بحث "يشبه الشفرة" عبر طرفي الملف، مما يعطي تغطية ممتازة للأرضية. لدى ملف أحادي الحلقة [Monoloop] حقل بحث على شكل مخروط يتطلب تداخل المسحات للتأكد من تغطية الأرض بالكامل.

ملحوظة: كما وتوجد أيضا ملفات وملحقات من أطراف ثالثة. وهي ليست من تصنيع ماينلاب Minelab أو مكفولة أو مدعومة منها. يرجى الملاحظة بأن الملفات من المصنعين الآخرين قد لا تعمل عند استخدامها مع كاشف مجموعة جي بي أكس [GPX Series] في بعض ضوابط الأتربة/التوقيت [Soil/Timings] مثل الذهب الخالص [Fine Gold] و محسن [Enhanced] أو قد تصدر إشارات زائفة من الأتربة الممعدنة.

كثافة ذهبية صغيرة وضحلة	كثافة ذهبية كبيرة وعميقة	عالية المعدنة	أقل تمعدنا	أرض مكشوفة	أحراش كثيفة	تمييز الحديد
ملف بيضاوي على هيئة حرف D مزدوجة مقياس ١٠ في ٥ بوصة						
ملف شبه بيضاوي على هيئة حرف D مزدوجة مقياس ١٥ في ١٢ بوصة						
ملف مستدير على هيئة حرف D مزدوجة مقياس ١٨ بوصة						
ملف أحادي الحلقة مستدير مقياس ٨ بوصة		*				
ملف أحادي الحلقة مستدير مقياس ١١ بوصة		*				
ملف أحادي الحلقة شبه بيضاوي مقياس ١٥ في ١٢ بوصة		*				
ملف أحادي مونولوب مستدير ١٨ بوصة		*				

■ - تشير المناطق المظلمة إلى الاستخدامات التي ينصح بها لكل ملف.

* - قد يعمل جيدا في التوقيت التالية: محسن [Enhance]، الذهب الخالص [Fine Gold] أو حساسية سلسة [Sensitive Smooth].

<ul style="list-style-type: none"> - تأكد من أن الكاشف مشغل (البطارية و كبل الطاقة والموصلات والشاشة البلورية) - أدر مفتاح المبدى [Threshold] دورة كاملة باتجاه عقارب الساعة - ارفع جهارة الصوت إلى أقصى درجة (٢٠) - تأكد من أن سماعة الرأس موصلة - تأكد من مفاتيح التحكم بجهارة الصوت في سماعة الرأس - حاول استخدام سماعات أخرى أو بطارية مختلفة 	تعدام الصوت
<ul style="list-style-type: none"> - حاول استخدام ملف آخر مع هدف واضح 	إشارة المبدى [Threshold] موجودة ولكن لا توجد إشارة هدف
<ul style="list-style-type: none"> - قم بإعادة موازنة الأرضية [Ground Balance] - قم بإعادة التآلف باستخدام زر التآلف التلقائي [Auto Tune] - اضبط مفتاح ملف/استقبال [Coil/Rx] على ملغي [Cancel] - قلل من الحساسية [Gain] - ابتعد عن أجهزة الكشف الأخرى التي تعمل بالقرب منك - ابتعد عن السحب الرعدية المتراكمة 	ضوضاء عشوائية
<ul style="list-style-type: none"> - تأكد من وصول الطاقة إلى مقبس الملحقات باستخدام شاحن المركبة - تحقق من الصهيرة (الفيز) في مقبس الشاحن سعة ١٢ فولط (M205-5A) - تحقق من أنماط دايموند باعث الضوء LED الخاص بالبطارية (ص ٢٠) 	البطارية لا تشحن
<ul style="list-style-type: none"> - حاول استخدام موائم شاحن آخر - تحقق من كبل الطاقة - غير البطارية 	البطارية لا تحتفظ بالشحنة
<ul style="list-style-type: none"> - أطفئ الكاشف، ثم انتظر بضعة ثواني قبل أن تعيد تشغيله 	تظهر شاشة "تيار زائد للملف" [Coil Overcurrent]

صندوق التحكم

يشمل الدارة الإلكترونية للكاشف. ينتج صندوق التحكم إشارات البث Tx التي يرسلها الملف ويعالج إشارات الاستقبال Rx التي يكتشفها الكاشف. جميع الوظائف موجودة على اللوحات الأمامية والخلفية لصندوق التحكم.

التمييز بين المعادن

قدرة الكاشف على التحديد فيما إذا كان الهدف الذي تم العثور عليه مصنوع من معدن حديدي (حديد أو فولاذ) أو معدن غير حديدي (غير مغناطيسي).

ملفات على هيئة حرف D مزدوجة

لفتين سلك متداخلتين على شكل الحرف D (أحدهما معكوس). من خصائص الملف على هيئة حرف D مزدوجة [Double D] الاستقرار (وخصوصا في أرض عالية المعدنة) والعمق والحساسية الجيدين ونمط بحث شامل جدا.

المجال الكهرومغناطيسي

يدعى عادة "إشارة صادرة من الملف". ينشأ المجال الكهرومغناطيسي عادة في لفات سلك ملف البحث ويتم نبض أو إرسال هذا المجال إلى الأرض. يؤدي وجود هدف معدني في الأرض إلى إعاقة نمط هذا المجال؛ يشعر نظام الاستلام في الكاشف بهذه الإعاقة و ينبه الباحث عبر إشارات صوتية.

الإشارات المضللة

تشبه الإشارات المضللة إشارات الهدف ولكنها تصدر عن عوامل مختلفة. من الأسباب الشائعة للإشارات الخاطئة الموازنة الخاطئة للأرضية، الصخور النارية، إشارات ناتجة عن اصطدام الملف بعقبات حوله، إلخ. سيتعلم الباحث مع الخبرة طرقا للتقليل من الإشارات المضللة، وسيتعلم الاستماع إلى الاختلافات البسيطة بين إشارات الهدف والإشارات المضللة.

المعادن الحديدية

هي معادن تتكون من حديد أو تحتوي عليه. تتجذب المعادن الحديدية إلى المغناطيس ويكون الحديد أو الفولاذ غالبا في تكوينها أو تكون مصنوعة تماما منها.

موازنة الأرضية

هي قدرة كاشف المعادن على التعويض عن تأثيرات معدنة الأرض. تشمل مجموعة جي بي إكس [GPX Series] خاصية "موازنة الأرضية التلقائية" [automatic Ground Balance]. عند إجراء موازنة الأرضية [Ground Balance] باستخدام ضبط بحث [Tracking]، فإنها ستقوم بالتعويض باستمرار عن تغيرات مستوى معدنة الأرض.

أثر الهالة

إذا بقي جسم معدني في التربة لفترة طويلة دون حركة يحدث إسهاب حوله. يؤدي ذلك إلى رؤية الكاشف للجسم أكبر من حجمه الحقيقي.

صخور نارية

صخرة منفردة تمتاز باحتوائها على نسبة عالية من المعادن بالمقارنة مع الأرض المحيطة بها. ونتيجة لهذا الاختلاف لا تتاح الفرصة للكاشف لإجراء موازنة الأرضية للصخرة النارية المنفردة وبالتالي يعطي إشارة مضللة. ستضعف هذه الإشارة فورا برفع الملف عاليا فوق الصخرة النارية.

التداخل

قد تسبب الكهرباء أو الأمواج اللاسلكية في منطقة البحث عدم استقرار أو المبدى [Threshold] أو إصداره أصوات متذبذبة سريعة. عادة ما يحدث التداخل نتيجة لأسلاك الطاقة أو كبلات تحت الأرض أو رادار أو أجهزة أخرى للكشف عن المعادن أو بسبب الأحوال الجوية كالعواصف.

المعدنة

تحتوي معظم الأتربة على معادن قد تتسبب في إصدار إشارات أرضية مضللة. تتطلب المناطق الغنية بالمعادن عملية كشف تختلف عن المناطق التي تحتوي على نسبة عادية أو قليلة من المعادن. والأراضي التي تكون نسبة تركيز الأملاح فيها عالية تتطلب أيضا طرق معالجة مختلفة تماما.

الملفات أحادية الحلقة [Monoloop Coils]

الملفات أحادية الحلقة هي نوع من الملفات تكون فيها مجدولات الأسلاك المتعددة ملتفة في حلقة واحدة حول محيط الملف. يميل مجال البحث لملفات أحادية الحلقة إلى

أن يكون مخروطي الشكل. وتوفر هذه الملفات في مناطق منخفضة إلى متوسطة المعدنة عمقا أكبر وحساسية أعلى بالمقارنة مع الملفات على هيئة حرف D مزدوجة [Double D] من نفس الحجم.

معادن غير حديدية

وهي المعادن التي لا تحتوي على كميات عالية من الحديد. وهي معادن غير مغناطيسية مثل الذهب والفضة والنحاس والرصاص والألمنيوم.

التصويب بدقة على الهدف

طريقة تحديد موقع الهدف بدقة قبل الحفر. تستخدم وظيفة التصويب بدقة على الهدف [Pinpointing] تصميم لفات ملف البحث لتحديد الموقع الدقيق للهدف الذي تم العثور عليه.

استقبال (Rx)

يشير إلى الاستجابة أو المجال الكهرومغناطيسي الذي استلمه الملف والذي تستخدمه دارة صندوق التحكم للعثور على جسم معدني في الأرض.

يمكنك استخدام شريط حريري (مثل Leukosilk®) لمنع دخول الأوساخ إلى الملف والكامحة. يمكنك العثور على الشريط الحريري في الصيدلية أو مستودع الأدوية المحلي. قد يؤدي استخدام أنواع أخرى من الأشرطة الكربونية (مثل الأشرطة العازلة) إلى فقدان بعض من الحساسية.

لا تعرض الكاشف إلى درجات حرارة عالية أو تتركه تحت الشمس أكثر مما يجب. يساعد حفظه في الظل على حمايته. لا تترك الكاشف في مركبة مغلقة وخصوصاً مع تعرضه لأشعة الشمس.

لا تفتح صندوق التحكم فذلك سيلغي الضمانة. يجب إعادة كل من صندوق التحكم والبطارية والملف للصيانة إلى ماينلاب Minelab أو إلى أحد محلات صيانة أجهزة Minelab المرخصة لذلك.

مجموعة جي بي إس [GPX Series] هي أجهزة إلكترونية ذات جودة عالية. حافظ على جهازك للكشف عن المعادن باتباع ما يلي:

صندوق التحكم مقاوم للماء ولكنه ليس مصمداً. حافظ على جميع الوصلات الكهربائية نظيفة وجافة.

يمكن استخدام الملف في عند زخات المطر الخفيف ولكن احرص على عدم غمره بالماء.

يجب ألا يلامس كل من صندوق التحكم والملف البنزين أو أية سوائل تحتوي على زيوت.

أزل بانتظام أية قاذورات أو غبار من صندوق التحكم باستخدام فرشاة طلاء جافة. نظف عمود الكاشف والملف بقطعة قماش رطبة باستخدام منظف يحتوي على نسبة خفيفة من الصابون. لا تستخدم المواد المذيبة.

لا بد وأن يبلى غطاء الملف إذا ما داومت على حكه بسطح الأرض أثناء البحث. يساعد استخدام صحيفة كامحة قابلة للاستبدال على حماية الملف. بدل بانتظام أجزاء مثل حلقات الملف والكامحة لإطالة عمر الكاشف.

المبدي [Threshold]

هو المصطلح الذي يطلق على مستوى الصوت المسموع باستمرار والمنبثق من الكاشف. يمكن ضبط المبدي [Threshold] على أي مدى ما بين صامت ومرتفع؛ ولكن عادة ما نوصى بمستوى خافتاً لكنه مسموع.

إشارة الهدف

وهو التغيير الحاصل على نغمة (طبقة صوت) المبدي [Threshold] عند العثور على هدف ولا يتم تمييزه (رفضه).

بحث [Tracking]

وهو الإعداد الوظيفي لموازنة الأرضية [Ground Balance] التلقائية بحيث يقوم الكاشف بتعديل مستمر لموازنة الأرضية وذلك للتعويض عن التغييرات في معدنة الأرض.

إرسال [Tx]

ويشير ذلك إلى إشارات البث أو النبضات الكهرومغناطيسية التي يبثها الملف إلى الأرض.

معدنة الأملاح

الأملاح الموجودة في الأرض والتي تسبب استجابة سلبية (-) بدلاً من الإيجابية (+) لآثرية لآثرية.

يختلف تأثير وجود كميات كبيرة من الأملاح في الأرض على الكاشف عن تأثيرات أنواع أخرى من المعادن. وبالتالي يحتاج جهاز الكاشف إلى استخدام تقنيات ترشيح مختلفة للتغلب على هذا التأثير.

ملف البحث

ملف البحث هو صفيحة دائرية يتم مسحها فوق سطح الأرض أثناء البحث. وتقوم ببث إشارات كهرومغناطيسية إلى الأرض وتسلم الاستجابة.

نمط البحث

نمط البحث هي مساحة الأرض الواقعة أسفل الملف والتي يتم مسحها. وبناء على نوع الملف المستخدم (أحادي الحلقة أو مزدوج) وضبط خيار ملف/استقبال [Coil/RX] (مزدوج على هيئة حرف D أو أحادي الحلقة أو إلغاء) [Double D/Monoloop/Cancel] فإن المنطقة التي يغطيها الكاشف في كل مسحة سيختلف شكلها عن غيرها.

السفر برفقة جهاز الكشف



إذا كنت ستسافر بالطيارة يرجى العلم بأن لدى بعض خطوط الطيران قيوداً حول نقل بطاريات أيون- الليثيوم.

راجع الموقع الإلكتروني التالي للحصول على نصائح تتعلق بالسفر برفقة جهاز الكشف: www.MINELAB.com

القائمة الرئيسية لجهاز GPX 4800 (الوظائف العامة)		
الوظيفة	المدى	الضبط المفضل بالنسبة لي
الإضاءة الخلفية	مطفأ، ٨ - ١	
فحص البطارية	صفر - ٨ فولط ، ٨,٠+ فولط	
درجة الصوت	٢٠-١	
نوع موازنة الأرضية GB	عام ، غير مفعّل	
خاص (التربة / التوافقية)	حساسية عالية جداً، حاد، عملة معدنية/تذكارات، ملح- خشن	
تألف يدوي	صفر-٢٥٥	

القائمة الرئيسية لجهاز GPX 5000 (الوظائف العامة)		
الوظيفة	المدى	الضبط المفضل بالنسبة لي
الإضاءة الخلفية	مطفأ، ٨ - ١	
فحص البطارية	صفر - ٨ فولط ، ٨,٠+ فولط	
جهاز الصوت	٢٠-١	
نوع موازنة الأرضية GB	عام، خاص، غير مفعّل	
خاص (التربة / التوافقية)	حساسية سلسلة، دقيق ذهب، حساسية عالية جداً، ملح/ ذهب، حاد، عملة معدنية/ تذكارات	
تألف يدوي	صفر-٢٥٥	

قائمة نمط البحث لجهاز GPX 4800 (وظائف النمط المحدد)				
الوظيفة	المدى	عام	عميق	غثي بالمعادن
الحركة	بطيء جداً، بطيء، متوسط			
حساسية الاستقبال [Rx Gain]	١٥-١			
نوع الصوت	هادئ، اعتيادي، عميق			
نغمة الصوت	١٠٠-١			
المتبث	١٠-١			
ذروة الإشارة	٢٠-١			
جهاز إشارة الهدف	٢٠-١			
سرعة البحث	بطيء، متوسط، سريع			
رفض الحديد	غير مفعّل، ١٠-١			

قائمة نمط البحث لجهاز GPX 5000 (وظائف النمط المحدد)						
الوظيفة	المدى	عام	عميق	بقعة	غثي بالمعادن	غثي بالتفائيات
الحركة	بطيء جداً، بطيء، متوسط، سريع					
حساسية الاستقبال [Rx Gain]	٢٠-١					
نوع الصوت	هادئ، اعتيادي، عميق، معزز الصوت					
نغمة الصوت	١٠٠-١					
المتبث	٢٠-١					
ذروة الإشارة	٢٠-١					
صوت إشارة الهدف	٢٠-١					
الاستجابة	اعتيادي، معكوس					
سرعة البحث	بطيء، متوسط، سريع					
رفض الحديد	غير مفعّل، ١٠-١					

جهاز الكشف عن المعادن

الإرسال	حث النبض
التقنية / التكنولوجيا	الاستشعار متعدد الفترات [MPS]، تقنية الفولطية المزدوجة [DVT] ومحاذاة التوقيت الإلكتروني الذكية [SETA].
ملف	أحادي الحلقة مستدير مقياس ١١ بوصة
الناتج الصوتي	مقبس سماعة الرأس أو مكبر صوت مقياس ٦,٣٥ مم (ربع بوصة)
شاشة العرض البلورية السائلة [LCD]	دقة ٦٤ × ١٢٨ بيكسل مع ضوء خلفي أبيض.
الطول	ممتد: ١٣٠٠ مم (٥١,٢ بوصة) مطوي: ١١٠٠ مم (٤٣,٣ بوصة)
الوزن، يشمل ملف مقياس ١١ بوصة (باستثناء البطارية والملحقات)	٢,٤ كغ (٥,٣ رطل)
مدى درجة حرارة التشغيل	صفر درجة مئوية إلى ٤٥ درجة مئوية (٣٢ درجة فهرنهايت إلى ١١٣ درجة فهرنهايت)
مدى درجة حرارة التخزين	٢٠ تحت الصفر إلى ٦٥ درجة مئوية (٤ تحت الصفر إلى ١٤٩ درجة فهرنهايت)

البطارية

النوع	أيون - الليثيوم
فولطية المُخرج	٧,٤ فولط ، تصل إلى ٨,٤ فولط عندما تكون مشحونة بالكامل. أقصى حد لتيار التفريغ ١ أمبير.
السعة	٩,٢ أمبير/ساعة
مدخل (شحن)	١١٢ إلى ٢٤ فولط تيار مستمر / ٢ إلى ٣ أمبير
الوزن	٧٨٠ جرام (١,٧٢ رطل)
مدى درجة حرارة التشغيل	صفر درجة مئوية إلى ٤٥ درجة مئوية (٣٢ درجة فهرنهايت إلى ١١٣ درجة فهرنهايت)
مدى درجة حرارة التخزين	يفضل من ٥ إلى ٢٥ درجة مئوية ، و ٥ تحت الصفر إلى ٦٥ درجة مئوية كأقصى حد (من ٤١ درجة فهرنهايت إلى ٧٧ درجة فهرنهايت ، ومن ٢٣ إلى ١٤٩ درجة فهرنهايت كأقصى حد)
شحنة البطارية مدى درجة الحرارة	صفر درجة مئوية إلى ٤٥ درجة مئوية (٣٢ درجة فهرنهايت إلى ١١٣ درجة فهرنهايت)

تغطي ضمانة صندوق التحكم الخاص بجهازي GPX 5000 و GPX 4800 قطع الغيار وتكلفة العمل.

ملفات كوماندور لها ضمانة ضد سوء الأداء.

تغطي ضمانة البطارية سوء الأداء.

يبدأ تاريخ الضمانة من تاريخ الشراء. راجع بطاقة ضمانة المنتج لقراءة تفاصيل معينة متعلقة بفترات الضمانة.

لا تغطي ضمانة ماينلاب Minelab التلف الناتج عن الحوادث أو سوء الاستخدام أو الإهمال أو التعديل أو الخدمات غير المرخصة.

لا يمكن نقل هذه الضمانة إلى شخص أو جهاز آخر. يجب إعادة بطاقة تسجيل الضمانة المرفقة إلى Minelab Electronics Pty Ltd. أو موزع إقليمي مرخص من قبل Minelab Electronics Pty Ltd. خلال ١٤ يوم من تاريخ الشراء الأصلي.

إذا كنت ترغب في إعادة الكاشف إلى ماينلاب Minelab للصيانة يرجى تعبئة استمارة ماينلاب للصيانة [Minelab Service Repair Form]. يرجى كتابة اسمك وعنوانك ورقم هاتفك وتاريخ الشراء ورقم التسلسل عند إرسال القطع للصيانة. يرجى التزويد قدر الإمكان بالتفاصيل حول العطل لمساعدة مهندس الصيانة بحل المشكلة بسرعة وفعالية. أرسل الاستمارة مع الكاشف أو القطع في صندوق من الكرتون المقوى للحماية من التلف.

لا تفتح صندوق التحكم فذلك سيلغي الضمانة.

ملحوظة: كافة تكاليف نقل الكاشف إلى ماينلاب Minelab تقع على مسؤولية المالك.

إذا كان الكاشف الذي تم إصلاحه لا يزال مكفولا سيتم إعادته للمالك مدفوع البريد.

استمارة الخدمة والصيانة

تاريخ اليوم

الكاشف / الطراز

رقم التسلسل

تم شراؤه من

تاريخ الشراء

القطع المرسله

اسم المالك

العنوان

المنزل

خلال ساعات العمل

هاتف ()

الجوال

فاكس ()

بريد الكتروني

وصف العطل

يرجى شرح كيف يمكننا إعادة حدوث العطل لإصلاح الكاشف.

